

uponor

Uponor
sisekliima- ja
veelahendused

TOOTEKATALOOG 2015



Uponor tootekataloog 2015

Uponor põrandkütte ja -jahutuse süsteem ..5 - 47

RHC

Uponor Pe-Xa veevarustus- ja
radiaatorküttesüsteem 48 - 72

PEX

Uponor MLC veevarustus- ja
radiaatorküttesüsteem 73 - 101

MLC

Uponor siseventilatsioon 102 - 109

VENT

Uponor vee ja kütte jaotusvõrk 110 - 125

LHD

Uponor maaküte 126 - 129

GE

Uponor kinnistukanalisatsioon 130 - 144

HD

Lühendid

| Lühendid | pakend | Nimetus |
|-----------|----------------------|----------------------------|
| A | [m ²] | pindala |
| c/c | [mm] | telgede vahe |
| c/c1 | [mm] | tsenter - tsentri kaugus 1 |
| d | [mm] | läbimõõt |
| d1 | [mm] | läbimõõt 1 |
| d2 | [mm] | läbimõõt 2 |
| d3 | [mm] | läbimõõt 3 |
| DN | [mm] | nominaalläbimõõt |
| G | [kN/m ²] | kandevõime |
| h | [mm] | kõrgus |
| h1 | [mm] | kõrgus 1 |
| h2 | [mm] | kõrgus 2 |
| KA | [d] | kuivamisaeg päevades |
| kulu | [l/m ²] | kulu |
| l | [mm] | pikkus |
| L | [m] | pikkus meetrites |
| l1 | [mm] | pikkus 1 |
| p/a | [W] | võimsus ajami kohta |
| p | [bar] | rõhk |
| P | [W] | tegelik võimsus |
| R-arv | [m ² K/W] | soojustakistus |
| s | [mm] | paksus / seina paksus |
| SK | ["] | sisekeere |
| SK | [-] | sisekeere (meeterkeere) |
| TP | [V] | toitepinge |
| Tüüp | [-] | Tüüp |
| ÜK | [mm] | ülekate |
| V | [l/m] | mahutavus |
| väljundid | [-] | väljundite arv |
| värvus | [-] | värvus |
| VK_m | [-] | väliskeere (meeterkeere) |
| VK | ["] | väliskeere |
| w | [mm] | laius |
| W | [m] | laius |
| w1 | [mm] | laius 1 |
| w2 | [mm] | laius 2 |
| Kaal | [kg] | ühiku kaal |
| z | [mm] | z- arv |
| Δ Lw | [dB] | löögimüra sumbumine |

Uponor põrandkütte ja -jahutuse süsteem

Uponor põrandkütte torud



Uponor Comfort Pipe PLUS

Hapniku difusiooni tõkkekihiga (EVOH) kaetud Pe-Xa toru vast. EN ISO 15875. EVOH kiht kaitstud valge kahe sinise pikitriibuga kaitsekihiga.

Kasutusklass 4+5/6 bar. Maksimaalne töötempertuur 90 °C. Maksimaalne lühiajaline avariitemperatuur 100 °C.

Arvestuslik rõhk 6/10 bar temperatuuril 90°C/70 °C.

Tuleklass: E vastavalt DIN EN 13501-1.

| Art. nr. | d mm | s mm | L m |
|----------------|---------|---------|--------|
| 1062884 | 14 | 2,0 | 240 |
| 1062045 | 16 | 2,0 | 240 |
| 1062046 | 16 | 2,0 | 640 |
| 1009228 | 20 | 2,0 | 120 |
| 1009230 | 20 | 2,0 | 240 |
| 1009231 | 20 | 2,0 | 480 |

| Nimetus | pakend |
|--|--------|
| Uponor Comfort Pipe PLUS toru 14x2,0x240m | 240 m |
| Uponor Comfort Pipe PLUS toru 16x2,0 240m | 240 m |
| Uponor Comfort Pipe PLUS toru 16x2,0 640m | 640 m |
| Uponor Comfort Pipe PLUS toru 20x2,0 120m | 120 m |
| Uponor Comfort Pipe PLUS toru 20x2,0 240m | 240 m |
| Uponor Comfort Pipe PLUS toru 20x2,0 480m | 480 m |



Uponor MLCP RED toru

Diffusioonikindel komposiit toru (PE-RT - sidekiht - pikisuunas ülekattega keevitatud alumiinium - sidekiht - PE-RT)

põrandkütte / jahutuse süsteemideks. Normaalselt kergsüttiv, materjali klass B2 vastavalt DIN 4102. Maks. töö rõhk 6 bar pideval töötemperatuuril 60 °C.

| Art. nr. | d mm | s mm | L m |
|----------------|---------|---------|--------|
| 1047001 | 14 | 1,6 | 200 |
| 1047002 | 14 | 1,6 | 500 |
| 1047003 | 16 | 2,0 | 200 |
| 1047004 | 16 | 2,0 | 500 |

| Nimetus | pakend |
|-------------------------------------|--------|
| Uponor MLCP RED toru 14x1,6 200m | 200 m |
| Uponor MLCP RED toru 14x1,6 500m | 500 m |
| Uponor MLCP RED toru 16x2,0 200m | 200 m |
| Uponor MLCP RED toru 16x2,0 500m | 500 m |

Uponor Siccus kergpaigaldus

RHC

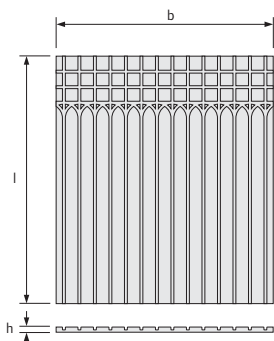

Uponor Siccus 14 paneel

Kasutatakse kergpaigaldusel 14 mm soojusjaotusplaatide ja Uponor Pe-Xa 14x2 mm või Uponor MLCP RED 14x1,6 mm torude alusena. Materjal: jäik polüstüreenvaht vast. DIN EN 13163. DIN 4102 ehitusmaterjal klass B1. Kasutustüüp vast. DIN 4108-10: DEO.

Survetugevus 150 kPa.

Mõõtmed: 1197x1050 mm.

Paksus 25mm.

Soojustakistus 0,622 m² K/W.

Koormus 7,5 kN/m².

Võimaldab paigaldussamme 150, 225 või 300 mm.

| Art. nr. | l mm | w mm | h mm | A m ² |
|----------------|---------|---------|---------|---------------------|
| 1005485 | 1197 | 1050 | 25 | 1.25 |

| Nimetus | pakend |
|---|---------------------|
| Uponor Siccus 14 paneel EPS 150/kPa 14 mm 1197x1050x25mm | 12.5 m ² |

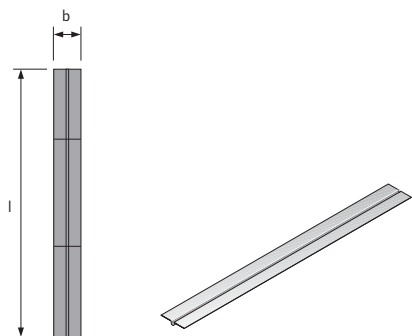

Uponor Siccus 14 soojusjaotusplaat

Alumiiniumist soojusjaotusplaat Uponor Pe-Xa 14x2 ja Uponor MLCP RED 14x1,6 torude paigaldamiseks kergpaigaldusel. Kaks murdekohta. Pikkus 1180 mm. Laius 120 mm.

Materjali kulu:

paigaldussamm 150 mm = 5,6 tk/m²

paigaldussamm 225 mm = 3,7 tk/m²

paigaldussamm 300 mm = 2,78 tk/m²

| Art. nr. | l mm | w mm |
|----------------|---------|---------|
| 1005486 | 1180 | 120 |

| Nimetus | pakend |
|--|--------|
| Uponor Siccus 14 soojusjaotusplaat 14mm, 1180x120x0,45 mm | 48 tk |

Uponor kinnitusprofiil- ja klamberpaigaldus



Uponor Tacker isolatsioonirull Extra

Soojus- ja heliisolatsiooniks. Rebenimiskindla kilega lamineeritud EPS vast. DIN EN 13163 ja DIN V 4108-10. Tulekindlusklass E, vast. DIN EN 13501-1. Standardse süttivusega ehitusmaterjal klass B2 vast. DIN 4102. Kasutatakse mõlemalt poolt sama temperatuurini köetud põrandatel. Lamineeritud kilele on trükitud 100 mm raster. Muutuvkoormus 4,0 kN/m².

| Art. nr. | Δ Lw dB | G kN/m ² | l mm | R-arv m ² K/W | w mm | h mm | Total Capacity kPA | Nimetus | pakend |
|----------------|-------------------|------------------------|---------|-----------------------------|---------|---------|-----------------------|---|-------------------|
| 1063293 | 28 | 4 | 10000 | 0,67 | 1000 | 30-3 | 6,5 | Uponor Tacker isolatsioonirull Extra EPS DES 30-3mm 10x1m | 10 m ² |

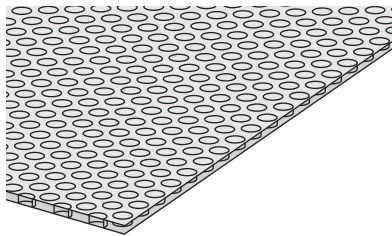

Uponor Multi kile

Mitmekihiline peegeldav/heliisoleeriv kilematerjal. Kasutatakse niiskustõkkena, tagab parema soojus- ja heliisolatsiooni ning soojuse ühtlase jaotumise. Pealispinnale trükitud võrgustik. Kandevõime 15 KN/m².

| Art. nr. | s mm | G kN/m ² | L m | W m | Nimetus | pakend |
|----------------|---------|------------------------|--------|--------|-----------------------------|-------------------|
| 1000017 | 4 | 15 | 60 | 1 | Uponor Multi kile 4mm 60x1m | 60 m ² |

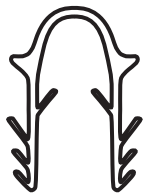

Uponor Tacker klamber

Toruklambrid toru kinnitamiseks isolatsioonile. Torud mõõduga 14 - 20 mm.

| Art. nr. | d mm | Nimetus | pakend |
|----------------|---------|--|--------|
| 1002297 | 14-20 | Uponor Tacker klamber, pikk 14-20mm h=55mm | 300 tk |
| 1000014 | 14-20 | Uponor Tacker klamber, lühike 14-20mm h=35mm | 300 tk |

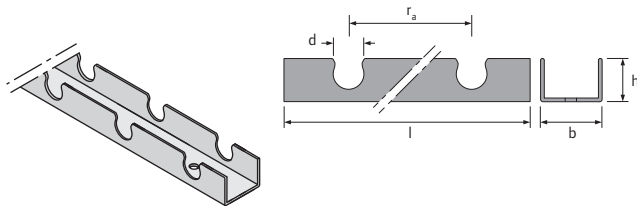

Uponor Fix kinnitusprofiil

Taaskasutatavast materjalist valmistatud iseliimuv U-profiil kinnituslint Uponor torude kinnitamiseks. Murdekohad 100 mm tagant.

| Art. nr. | d mm | l mm | w mm | h mm | c/c mm | Nimetus | pakend |
|----------------|---------|---------|---------|---------|-----------|---|--------|
| 1005498 | 14 | 2500 | 38 | 17 | 50 | Uponor Fix kinnitusprofiil 14 mm c/c50mm 2,5m | 25 m |
| 1013127 | 16 | 2000 | 40 | 25 | 25 | Uponor Fix kinnitusprofiil 16mm, c/c25mm, 2m | 100 m |

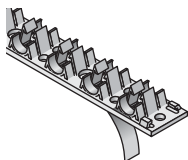

Uponor Fix kinnituslint kleepribaga

Taaskasutatavast materjalist valmistatud iseliimuv kinnituslint Uponor 14 - 20 mm torude kinnitamiseks. Pikkus 1 m. Laius 50 mm. Toru hoidikute vahekaugus c/c 50 mm. Paigalduskõrgus koos toruga 27 mm.

| Art. nr. | l mm | w mm | h mm | c/c mm |
|----------------|---------|---------|---------|-----------|
| 1000018 | 1000 | 50 | 27 | 50 |

| Nimetus | pakend |
|---|--------|
| Uponor Fix kinnituslint kleepribaga 14-20mm, c/c50mm, 1 m | 100 m |



Uponor Fix kinnituslindi klamber

Kasutatakse Uponor kinnituslindi ja paigalduskile või toru paigalduspaneeli kinnitamiseks soojusisolatsiooni külge. Sobib ka Uponor MLC ja PE-Xa torude kinnituseks.

| Art. nr. |
|----------------|
| 1000019 |

| Nimetus | pakend |
|---|--------|
| Uponor Fix kinnituslindi klamber 14-20 mm | 500 tk |



Uponor MLCP RED pressliitmik

Materjal tinatud messing. Fikseeritud presshülssidega, värvkood stoppervõrude ja lekkeindikaatoriga. Toru ei vaja faasimist.

| Art. nr. | d mm | s mm |
|----------------|---------|---------|
| 1048272 | 14 | 1.6 |

| Nimetus | pakend |
|------------------------------------|--------|
| Uponor MLCP RED pressliitmik 14-14 | 10 tk |

Uponor paigalduspaneel - süsteemi komponendid ja tarvikud

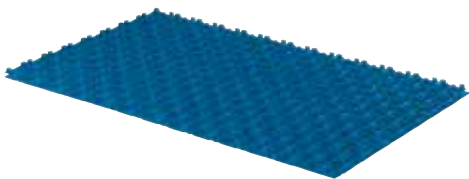

Uponor Nubos paigalduspaneel

Materjal polüstüreen. Kasutatakse 14-16 mm torude paigaldamisel. Paigaldatakse isolatsioonikihi peale. Mõõtmed: 1447x900x18 mm.

| Art. nr. | ΔL_w dB | l mm | w mm | h1 mm | A m ² |
|----------------|--------------------|---------|---------|----------|---------------------|
| 1016703 | 0 | 1447 | 900 | 18 | 1.25 |

| Nimetus | pakend |
|--|-------------------|
| Uponor Nubos paigalduspaneel 14-16mm 1447x900x18mm | 10 m ² |

Uponor klassikaline - süsteemi komponendid ja tarvikud



Uponor Classic sidumistraat

Uponor torude kinnitamiseks armatuurvõrgule. Materjal teras.

| Art. nr. | l mm | w mm |
|----------------|---------|---------|
| 1009222 | 150 | 1.25 |

| Nimetus | pakend |
|---|--------|
| Uponor Classic sidumistraat 150x1,25mm 250tk 150x1,25 mm | 250 tk |

Uponor soojusjaotuselement



Uponor Multi soojusjaotusplaat

Valmistatud alumiiniumist, kasutatakse puitlaagidel põrandates. Laagide samm 300 mm. Uponor PE-Xa 20x2 mm torule. Pakendis 40 plaati, katab 16 m2 põrandat (katvus 80% põrandapinnast).

| Art. nr. | l mm | w mm |
|----------------|---------|---------|
| 1009132 | 1150 | 280 |

| Nimetus | pakend |
|--|--------|
| Uponor Multi soojusjaotusplaat 20mm 1150x280x0,55 mm AL | 40 tk |

Uponor põrandkütte/jahutuse tarvikud



| Art. nr. | s mm | L m | h mm | värvus - |
|----------------|---------|--------|---------|-------------|
| 1000079 | 8 | 50 | 150 | sinine |

Uponor Multi ääreriba kilega

Ääreriba vast. DIN 18560. Materjal polüetüleen. Välisküljel olev kleepriba tagab ääreriba ja isolatsiooni tiheda ühenduse. Rulli pikkus 50 m.

| Nimetus | pakend |
|--|--------|
| Uponor Multi ääreriba kilega PE 50m 150x8mm | 200 m |



| Art. nr. | s mm | L m | h mm |
|----------------|---------|--------|---------|
| 1064355 | 10 | 1,8 | 100 |

Uponor Multi vuugiprofiil

Kleepribaga PP alusraam koos 10 mm laiuse vahtpolüeteen ribaga. Kasutatakse betoonpõrandate paisumisvuukide tegemiseks vast. DIN 18560-2. Kõrgus 100 mm, paksus 10 mm, pikkus 1,8 m.

| Nimetus | pakend |
|---|--------|
| Uponor Multi vuugiprofiil 1800x100x10 mm | 18 m |

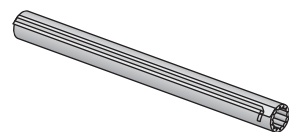

| Art. nr. | s mm | l mm | w mm |
|----------------|---------|---------|---------|
| 1000082 | 5 | 300 | 80 |

Uponor Multi kaitsehülss

Materjal PE-LD, külglõhega. Kasutatakse kuni 20 mm toru kaitseks paisumisvuukides. Pikkus 300 mm.

| Nimetus | pakend |
|--|--------|
| Uponor Multi kaitsehülss max 20mm 300x5mm | 30 tk |



| Art. nr. | kulu l/m ² | KA d |
|----------------|--------------------------|---------|
| 1000084 | ca 0.2 | 21 |

Uponor Multi betoonilisand

Kasutatakse segude lisandina. Suurendab segude plastilisust ja pidurdab vee väljumist.

Mitte kasutada koos isetasanduvate või anhidriid segudega!

Kulu 7 cm segu paksuse korral ligikaudu 0,2 l/m²

Koormused: kihi paksusel 30 mm - 2 kN/m², kihi paksusel 45 mm - 5 kN/m².

Kõvastumisaeg 21 päeva.

| Nimetus | pakend |
|---|--------|
| Uponor Multi betoonilisand VD 450 20 l | 20 l |



| Art. nr. |
|----------------|
| 1005066 |

Uponor Multi antifriis, etüleen

Etüleenglükoolil põhinev külmumisvastane lisand. Kasutatakse lisandina põrandküttesüsteemides.

Mahuprotsendid ja külmumiskiirid: 35% -20°C, 40% -25°C, 45% - 30°C.

Vee maht torudes:

14x2,0 0,079 l/m

20x2,3 0,19 l/m

25x2,3 0,33 l/m

| Nimetus | pakend |
|---|--------|
| Uponor Multi antifriis, etüleen >= -30°C | 20 l |

Uponor moodul plastkollektorid ja plastkollektorite tarvikud



Uponor Vario PLUS kollektor VHR

Moodulid 1,3,4,6 kontuurile, maksimaalselt kuni 12 kontuuri. Ühendatav põhikomplektiga. Ühendus magistraaliga külgedelt, ühenduspõlve abil ülalt või alt pöördmutriga. Pealevoolu kollektoril vooluhulga regulaatorid hüdrauliliseks tasakaalustamiseks või sulgemiseks. Tagasivoolukollektorile ajamite No. 1000138 (24V VK) ja No. 1005605 (230V VK) paigaldamise võimalus. Kontuuri kinnitus G3/4" eurokoonus. Väljundite samm 50 mm. Kollektorite vahekaugus 225 mm. Maks. rõhk 6 bar. Maks. temperatuur 60°C. Materjal klaasfiibriga armeeritud polüamiid.

| Art. nr. | väljundid I | mm |
|----------------|-------------|-----|
| 1042471 | 1 | 50 |
| 1030583 | 3 | 150 |
| 1030584 | 4 | 200 |
| 1030585 | 6 | 300 |

| Nimetus | pakend |
|---|--------|
| Uponor Vario PLUS kollektor VHR VK1x3/4 Euro | 1 paar |
| Uponor Vario PLUS kollektor VHR VK 3x3/4 Euro | 1 paar |
| Uponor Vario PLUS kollektor VHR VK 4x3/4 Euro | 1 paar |
| Uponor Vario PLUS kollektor VHR VK 6x3/4 Euro | 1 paar |



Uponor Vario PLUS põhikomplekt

Komplektis kollektori kandjad, pöördmutriga ühendusotsad, termomeetrid, kollektori otsad õhutamis-, täite- ja tühjendusventiilidega ning möödaviik.

| Art. nr. | I | mm |
|----------------|---|-----|
| 1009209 | 1 | 150 |

| Nimetus | pakend |
|-----------------------------------|--------|
| Uponor Vario PLUS põhikomplekt K1 | 1 tk |



| Art. nr. | VK | " |
|----------------|----|---|
| 1032702 | 1 | |

Uponor Vario PLUS vahetükk

Peale- ja tagasivoolutorude ühendamiseks alt poolt

| Nimetus | pakend |
|--|--------|
| Uponor Vario PLUS nurgakomplekt 122/42 | 1 paar |



| Art. nr. | SK | " |
|----------------|-----|---|
| 1009214 | 3/4 | |

Uponor Vario PLUS voolikuühendus

Täite- õhutusvooliku ühendamiseks Uponor plastkollektoriga 1/2"

| Nimetus | pakend |
|---|--------|
| Uponor Vario PLUS voolikuühendus G3/4 x 1/2 | 1 tk |



| Art. nr. | Dimension Inch |
|----------------|----------------|
| 1009215 | 1 |

Uponor Vario PLUS vahetükk

Uponor plastkollektori üksikmooduli või nurkühenduskomplekti pööramiseks 180°.

| Nimetus | pakend |
|----------------------------|--------|
| Uponor Vario PLUS vahetükk | 1 tk |



| Art. nr. | Nimetus |
|----------------|---|
| 1009217 | Uponor SPI Vario PLUS vooluhulgaregulaator 4l/min |

Uponor SPI Vario PLUS vooluhulgaregulaator

Kütteringi vooluhulga seadistamiseks 0-4 l/min (kuni 0,067 l/s). Vooluhulk nähtav vaatlusakna skaalal. Valmistatud klaaskiuga armeeritud polüamiidist.

| Nimetus | pakend |
|---|--------|
| Uponor SPI Vario PLUS vooluhulgaregulaator 4l/min | 1 tk |

Uponor roostevabast terasest kollektorid



Uponor Vario S kollektor VHR ST

Kollektori korpuse üks ots on varustatud süsteemi õhutamiseks ja veega täitmiseks vajaliku kraani ja pööratava 3/4" korgiga suletud täiteotsikuga ning teine ots 1" sk lametihendiga ühendusega. Kütteringide ühendus 3/4"vk erokoonus vastavalt DIN V3838, sobib kõikide Uponor eurokoonus surveliitmikega. Kütteringide ühenduste vahekaugus 50 mm. Pealevoolu kollektoril vooluhulga regulaatoritega (seadepiirkond 0-4 l/min) varustatud ventiilid kütteringide tasakaalustamiseks. Tagasivoolukollektoril käsinuppudega varustatud reguleerklapid. Uponor ajamid paigaldatakse vahetult tagasivoolu kollektori klappidele. Komplektis kollektori kandjad koos helisummutus elementidega. Kuulkraanid ja Uponor surveliitmikud ei kuulu komplekti. Materjal roostevabast teras. Maksimum töötemperatuur 60°C ja tööõhk 6 bar.

| Art. nr. | väljundid l | mm |
|----------------|-------------|-----|
| 1013051 | 2 | 195 |
| 1013052 | 3 | 245 |
| 1013053 | 4 | 295 |
| 1013054 | 5 | 345 |
| 1013055 | 6 | 395 |
| 1013056 | 7 | 445 |
| 1013057 | 8 | 495 |
| 1013058 | 9 | 545 |
| 1013059 | 10 | 595 |
| 1013060 | 11 | 645 |
| 1013061 | 12 | 695 |

| Nimetus | pakend |
|--|--------|
| Uponor Vario S kollektor VHR ST FM 2x | 1 tk |
| Uponor Vario S kollektor VHR ST FM 3x | 1 tk |
| Uponor Vario S kollektor VHR ST FM 4x | 1 tk |
| Uponor Vario S kollektor VHR ST FM 5x | 1 tk |
| Uponor Vario S kollektor VHR ST FM 6x | 1 tk |
| Uponor Vario S kollektor VHR ST FM 7x | 1 tk |
| Uponor Vario S kollektor VHR ST FM 8x | 1 tk |
| Uponor Vario S kollektor VHR ST FM 9x | 1 tk |
| Uponor Vario S kollektor VHR ST FM 10x | 1 tk |
| Uponor Vario S kollektor VHR ST FM 11x | 1 tk |
| Uponor Vario S kollektor VHR ST FM 12x | 1 tk |



Uponor Vario S kollektor SV ST

Kollektori korpuse üks ots on varustatud süsteemi õhutamiseks ja veega täitmiseks vajaliku kraani ja pööratava ¾" korgiga suletud täiteotsikuga ning teine ots 1" sk lametihendiga ühendusega. Kütteringide ühendus ¾"vk erokoonus vastavalt DIN V3838, sobib kõikide Uponor eurokoonus surveliitmikega. Kütteringide ühenduste vahekaugus 50 mm. Pealevoolu kollektoril ventiilid kütteringide tasakaalustamiseks. Tagasivoolukollektoril käsinuppudega varustatud reguleerklapid. Uponor ajamid paigaldatakse vahetult tagasivoolu kollektori klappidele. Komplektis kollektori kandjad koos helisummutus elementidega. Kuulakraanid ja Uponor surveliitmikud ei kuulu komplekti. Materjal roostevaba teras. Maksimum töötemperatuur 60°C ja tööõhk 6 bar.

| Art. nr. | väljundid l | |
|----------------|-------------|-----|
| | - | mm |
| 1013062 | 2 | 195 |
| 1013063 | 3 | 245 |
| 1013064 | 4 | 295 |
| 1013065 | 5 | 345 |
| 1013066 | 6 | 395 |
| 1013067 | 7 | 445 |
| 1013068 | 8 | 495 |
| 1013069 | 9 | 545 |
| 1013070 | 10 | 595 |
| 1013071 | 11 | 645 |
| 1013072 | 12 | 695 |

| Nimetus | pakend | |
|---------------------------------------|--------|----|
| Uponor Vario S kollektor SV ST LS 2x | 1 | tk |
| Uponor Vario S kollektor SV ST LS 3x | 1 | tk |
| Uponor Vario S kollektor SV ST LS 4x | 1 | tk |
| Uponor Vario S kollektor SV ST LS 5x | 1 | tk |
| Uponor Vario S kollektor SV ST LS 6x | 1 | tk |
| Uponor Vario S kollektor SV ST LS 7x | 1 | tk |
| Uponor Vario S kollektor SV ST LS 8x | 1 | tk |
| Uponor Vario S kollektor SV ST LS 9x | 1 | tk |
| Uponor Vario S kollektor SV ST LS 10x | 1 | tk |
| Uponor Vario S kollektor SV ST LS 11x | 1 | tk |
| Uponor Vario S kollektor SV ST LS 12x | 1 | tk |

Uponor kollektorite tarvikud



| Art. nr. | Nimetus | pakend |
|----------------|--------------------------------------|--------|
| 1013016 | Uponor vooluhulga regulaator 4 l/min | 1 tk |

Uponor vooluhulga regulaator, 4 l/ min

Kütteringi vooluhulga seadistamiseks 0-4 l/min (kuni 0,067 l/s). Vooluhulk nähtav vaatlusakna skaalal. Valmistatud klaaskiuga armeeritud polüamiidist.

| Art. nr. | Nimetus | pakend |
|----------------|------------------------------------|----------|
| 1005100 | Uponor Vario seadeventiilid G1-Rp1 | 1 kompl. |

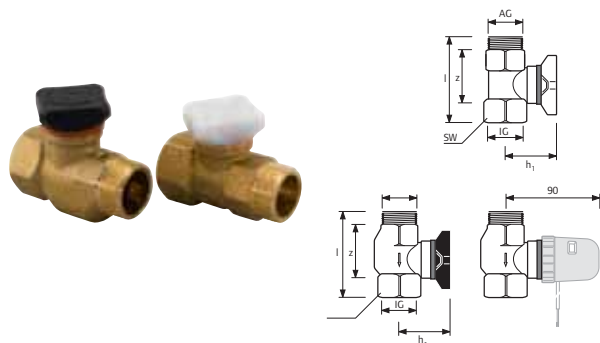

Uponor Vario seadeventiilid

Pealevoolu G1/Rp 1 seade- ja sulgventiil seadeskaalaga, kvs 5, 4m³/h. Tagasivoolul G1/Rp 1 sulgventiil. Käsinupu asemel võib kasutada Uponor ajameid, kvs 6,4 m³/h. Uponor ajami kasutamisel kvs 4,8 m³/h. Võimaldab kogu kollektori üheaegset juhtimist.

| Art. nr. | VK | SK | l | ÜK | h1 | z |
|----------------|-----|------|----|----|----|----|
| | " | " | mm | mm | mm | mm |
| 1005100 | G 1 | Rp 1 | 80 | 38 | 50 | 45 |

| Nimetus | pakend | |
|------------------------------------|--------|--------|
| Uponor Vario seadeventiilid G1-Rp1 | 1 | kompl. |



Uponor Vario kuulkraan

Messingist lametihendiga 1" ühendusotsad.
Pikkus: 60 mm.

| Art. nr. | VK | SK |
|----------------|----|----|
| 1032701 | 1 | 1 |

| Nimetus | pakend |
|-------------------------------|--------|
| UUponor Vario kuulkraan G1-G1 | 1 paar |

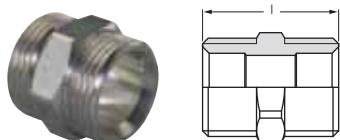

Uponor nippel pinnakattega

Materjal tinatatud messing. Väliskeere vast. DIN EN ISO 228-1.

| Art. nr. | VK | I |
|----------------|-----|----|
| | " | mm |
| 1006641 | 3/4 | 27 |

| Nimetus | pakend |
|--|--------|
| Uponor nippel pinnakattega G3/4"MT Euro - G3/4"MT Euro | 10 tk |

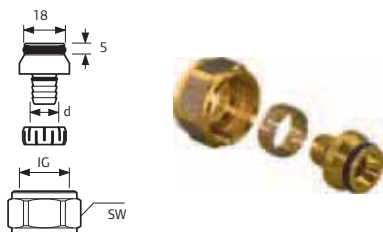

Uponor Vario surveliitmik PEX

Uponor Pe-Xa torude ühendamiseks kollektoriga. Materjal: messing, sisekeere 3/4" eurokoonus, vastavalt DIN EN ISO 228-1.

| Art. nr. | d | SK | s | ÜK |
|----------------|----|-------|---------|----|
| | mm | " | mm | mm |
| 1065283 | 14 | G3/4" | 2,0 | 30 |
| 1065284 | 16 | G3/4" | 1,8/2,0 | 30 |
| 1065290 | 20 | G3/4" | 1,9/2,0 | 30 |

| Nimetus | pakend |
|--|--------|
| Uponor Vario surveliitmik PEX 14x2,0-G3/4"FTEuro | 1 tk |
| Uponor Vario surveliitmik PEX 16x1,8-G3/4"FTEuro | 1 tk |
| Uponor Vario surveliitmik PEX 20x1,9/2,0-G3/4"FTEuro | 1 tk |



Uponor Uni-X surveliitmik MLC

Messingist surveliitmik. Mutter ja sisevõru pinnakattega. Kasutatakse Uponor komposiitorude ühendamiseks kollektoritega. Sisekeere 3/4" eurokoonus DIN EN ISO 228-1. Toru ei vaja kalibreerimist.

| Art. nr. | d | SK | l | z |
|----------------|----|-----|------|-----|
| | mm | " | mm | mm |
| 1058090 | 16 | 3/4 | 22.5 | 0.8 |

| Nimetus | pakend |
|---|--------|
| Uponor Uni-X surveliitmik MLC 16-3/4" FT Euro | 1 tk |



Uponor Vario surveliitmik MLCP RED

Messingist surveliitmik. Mutter ja sisevõru pinnakattega. Kasutatakse Uponor komposiitorude ühendamiseks kollektoritega. Sisekeere 3/4" eurokoonus.

| Art. nr. | d | SK | s |
|----------------|----|------|-----|
| | mm | " | mm |
| 1000117 | 14 | G3/4 | 1.6 |

| Nimetus | pakend |
|---|--------|
| Uponor Vario surveliitmik sisekeere MLCP RED 14x1,6-3/4" Euro | 10 tk |

Uponor toru paindetugi



| Art. nr. | d mm | r mm |
|----------------|---------|---------|
| 1000118 | 14-17 | 90 |
| 1001229 | 20 | 100 |

Uponor Multi paindetugi plast

Plastist. Fikseerib toru 90° painde.

| Nimetus | pakend |
|-------------------------------------|--------|
| Uponor Multi paindetugi plast 14-17 | 50 tk |
| Uponor Multi paindetugi plast 20 | 50 tk |

Uponor kollektori kapid

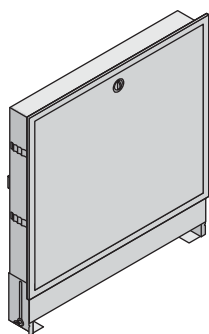

Uponor Vario süvistatud kollektori kapp PT

Uponor universaalne kollektorkapp kollektori, kontrolleri ja pumbarühma paigaldamiseks. Sisaldab kinnitusaluskomplekti. Valmistatud tsingitud terasest. Kõik nähtavad kohad kaetud valge (RAL9010) pulbervärviga. Kollektorkapi laius (raamiga):555-950mm
Kollektorkapi sügavus:120-180mm
Kollektorkapi kõrgus:820-910mm

| Art. nr. | w mm | h mm |
|----------------|---------|---------|
| 1046991 | 555 | 820-910 |
| 1046992 | 710 | 820-910 |
| 1046993 | 785 | 820-910 |
| 1046994 | 950 | 820-910 |

| Nimetus | pakend |
|---|--------|
| Uponor Vario süvistatud kapp PT 565x123mm | 1 tk |
| Uponor Vario süvistatud kapp PT 715x123mm | 1 tk |
| Uponor Vario süvistatud kapp PT 790x123mm | 1 tk |
| Uponor Vario süvistatud kapp PT 952x123mm | 1 tk |

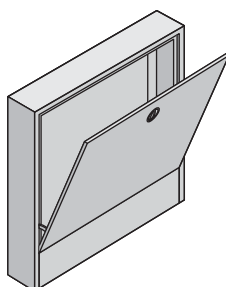

Uponor Vario seinapealne kollektori kapp NT

Uponor universaalne kollektorkapp kollektori, kontrolleri ja pumbarühma paigaldamiseks. Sisaldab kinnitusaluskomplekti. Valmistatud tsingitud terasest. Kõik nähtavad kohad kaetud valge (RAL9010) pulbervärviga. Kollektorkapi laius (raamiga):555-950mm
Kollektorkapi sügavus:160mm
Kollektorkapi kõrgus:820mm

| Art. nr. | w mm | h mm |
|----------------|---------|---------|
| 1046996 | 555 | 820 |
| 1046997 | 710 | 820 |
| 1046998 | 785 | 820 |
| 1046999 | 950 | 820 |

| Nimetus | pakend |
|--|--------|
| Uponor Vario seinapealne kapp NT 555x160mm | 1 tk |
| Uponor Vario seinapealne kapp NT 705x160mm | 1 tk |
| Uponor Vario seinapealne kapp NT 785x160mm | 1 tk |
| Uponor Vario seinapealne kapp NT 950x160mm | 1 tk |

Uponor mugavusautomaatika Radio 24V

Uponor DEM: juhtmevaba üksiku ruumi kliima juhtimine



Uponor juhtmevaba ruumide kliima reguleerimise süsteem koos dünaamilise energiajuhtimisega (DEM) töötati välja varasema versiooni baasil. Lisaks värville (varem valge, nüüd hall) erineb praegune kontrolleri ka

mitmete võimaluste poolest. Edasiarendatud süsteemil on täiendavaid võimalusi, mis muudavad süsteemi kasutamise lihtsamaks.

Automaatse tasakaalustuse funktsioon asendab ajamahukat hüdraulilist tasakaalustust. Enamikel juhtudel ei ole vajadust ventiilide seadearvude ümberarvutusteks. Seda on vaja teha ruumide paigutuse või põrandakatete muutmise järel. Ruumi antav soojushulk arvutatakse spetsiaalse tarkvara abil. Jooksvad väärtused salvestatakse ja süsteem tasakaalustub vajalike intervallide pikkuste kaudu. See garanteerib optimaalse energia jaotumise.

Mugavusfunktsioon väldib põranda pinna jahtumise ajal, mil ruumis on kasutusel alternatiivne soojusallikas (näit. kamin).

Pealevoolu temperatuuri monitooringu abil analüüsitakse energia jaotamist kõikides ruumides ja ebapiisava või liialt kõrge pealevoolu temperatuuri korral ilmub juhtpaneeli ekraanile vastav teade.

Möödaviikruumi funktsioon on tarvilik nendes süsteemides, kus kütteallikas nõuab teatud minimaalset soojuskoormust.

Vahetusse läinud ruumi termostaadid avastab ja annab sellest teada ruumide kontrolli funktsioon.

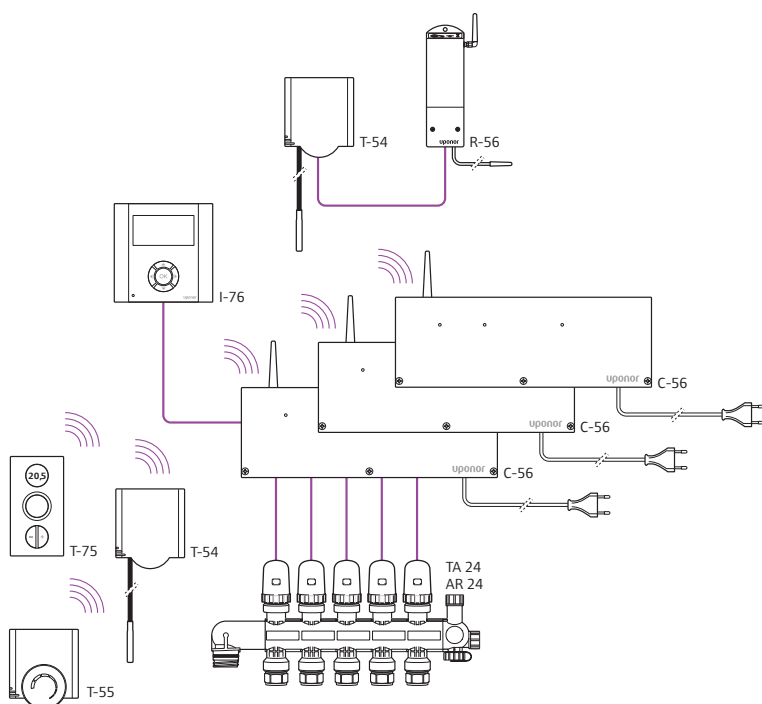

Elised

Energiat säästev:

Energeetiline sääst kuni 8% tänu suuremale efektiivsusele. Individuaalsete ECO seadistuste võimalus.

Kerge paigaldada ja kasutada:

Puudub hüdraulilise tasakaalustuse vajadus. Kiirpaigaldusjuhend kergendab paigaldus- ja seadistustöid. Töökindel.

Suurem mugavus:

Hea soojusjaotus. Täpne ja kiire reguleerimine kuni 25% lühema reageerimisajaga. SMS ühenduse võimalus. Kvaliteetseim ja töökindlaim ruumi temperatuuri juhtimine.

Efektiivne:

Ühildub Uponor pealevoolu temperatuuri regulaatoriga C-46. Kliimakontrollerit C-46 saab ühendada kuni 3 kontrolleriiga C-56.

Uponor automaatikasüsteem Radio



Uponor Radio 24V kontrolleri+juhtpaneel C-56+I-76

Termostaatide raadiosignaali vastuvõtmiseks ja töötlemiseks.

Komplektis:

Kontroller C-56

- Elektroonilise juhtimisega
- Kuni 12 termostaadi registreerimise võimalus
- Kuni 14 ajami (24V, 2W) ühendamise võimalus
- Kütte/jahutuse relee ühendamise võimalus
- Pumba relee
- Ajamite ja pumba sundkäivitus

Juhtpaneel I-76

- Tagantvalgustusega sinine täispunktmatriksi ekraan
- Menüü inglise keeles, lisana eesti keel

Integreeritud funktsioonid:

- Viis alandatud temperatuuri programmi,
- Max/min temperatuuri piirangud,
- Puhkuse režiim
- Automaatne suve/talveaja vahetus
- Automaatne kohandumisfunktsioon
- Ruumitermostaadi kontroll
- Ruumi möödaviigu kontroll
- Juhtpaneel võib juhtida kuni 3 kontrolleri

Tarvikud:

Antenn, ühendusjuhtmed, kinnitustarvikud

Vastavusmärk: CE

Toitepinge: 230 V / 50 Hz

Max.sisendvõimsus ajami kohta : 0,2 A

Kaitse klass: IP 30 (EN 60 529)

Värvus: hall (RAL 7015)

| Art. nr. | P | p/a | TP | värvus |
|----------------|---|-----|-----|-----------------|
| | W | W | V | - |
| 1045562 | 1 | >2 | 230 | Hall (RAL 7015) |

| Nimetus | pakend |
|---|----------|
| Uponor Radio 24V kontrolleri+juhtpaneel C-56+I-76, CE/S | 1 kompl. |



Uponor Radio 24V kontrolleri C-65

Termostaatide raadiosignaali vastuvõtmiseks ja töötlemiseks.

Komplektis:

Kontroller C-56

- Elektroonilise juhtimisega
- Kuni 12 termostaadi registreerimise võimalus
- Kuni 14 ajami (24V, 2W) ühendamise võimalus
- Kütte/jahutuse relee ühendamise võimalus
- Pumba relee
- Ajamite ja pumba sundkäivitus

Toitepinge: 230 V / 50 Hz

Värvus: valge (RAL 9010)

Kaitse klass: IP 30 (EN 60 529)

Tarvikud

Antenn, ühendusjuhtmed, kinnitustarvikud

| Art. nr. | P | p/a | TP | värvus |
|----------------|---|-----|-----|-----------------|
| | W | W | V | - |
| 1045565 | 1 | >2 | 230 | Hall (RAL 7015) |

| Nimetus | pakend |
|---|--------|
| Uponor Radio 24V kontrolleri C-56, CE/S | 1 tk |



Uponor Radio 24V juhtpaneel I-76

Kasutamiseks Uponor kontrolleriiga C-56. DEM funktsiooni kasutamiseks

Juhtpaneel I-76

- Tagantvalgustusega sinine täispunktmaatriks ekraan
- Menüü inglise keeles, lisana eesti keel

Integreeritud funktsioonid:

- Viis alandatud temperatuuri programmi,
- Max/min temperatuuri piirangud,
- Puhkuse režiim
- Automaatne suve/talveaja vahetus
- Automaatne kohandumisfunktsioon
- Ruumitermostaadi kontroll
- Ruumi möödaviigu kontroll
- Juhtpaneel võib juhtida kuni 3 kontrolleriit Kaitse klass: IP 30 (EN 60 529)

Värvus: hall (RAL 7015)

| Art. nr. | l mm | w mm | h mm |
|----------------|---------|---------|---------|
| 1045568 | 110 | 110 | 30 |

| Nimetus | pakend |
|--|--------|
| Uponor Radio 24V juhtpaneel I-76, CE/S/W | 1 tk |



Uponor Radio 24V termostaat displ. T-75

LCD ekraani ja ümbritseva temperatuuri anduriga. Komplektis patareid ja kinnituskruvid. Tegevusraadius 30 m. Seadepiirkond 5-30°C.

| Art. nr. | l mm | w mm | h mm | värvus |
|----------------|---------|---------|---------|-----------------|
| 1000502 | 124 | 66 | 16 | valge |
| 1000504 | 124 | 66 | 16 | hõbedane |
| 1046114 | 124 | 66 | 16 | Hall (RAL 7015) |

| Nimetus | pakend |
|--|--------|
| Uponor Radio 24V termostaat T-75 valge | 1 tk |
| Uponor Radio 24V termostaat hõbedane | 1 tk |
| Uponor Radio 24V termostaat T-75 hall | 1 tk |



Uponor Radio 24V paigalduskomplekt T-75

Statiiv ja paigaldusraam. Kahepoolne teip keraamilisele plaadile kinnitamiseks.

| Art. nr. | värvus |
|----------------|-----------------|
| 1000503 | valge |
| 1000505 | hõbedane |
| 1046115 | Hall (RAL 7015) |

| Nimetus | pakend |
|---|--------|
| Uponor Radio 24V paigalduskmpl. valge termostaadile T-75 | 1 tk |
| Uponor Radio 24V paigalduskmpl. hõbedane termostaadile T-75 | 1 tk |
| Uponor Radio 24V paigalduskmpl. hall termostaadile T-75 | 1 tk |



| Art. nr. | l mm | w mm | h mm |
|----------------|---------|---------|---------|
| 1000527 | 72 | 72 | 21 |

Uponor Radio 24V standard termostaat T-55

Komplektis patareid ja kinnituskruvid. Maks.tegevusraadius 30 m. Seadepiirkond 6 - 30°C.

| Nimetus | pakend |
|---|--------|
| Uponor Radio 24V standard termostaat T-55 | 1 tk |



| Art. nr. | l mm | w mm | h mm |
|----------------|---------|---------|---------|
| 1045572 | 72 | 72 | 21 |

Uponor Radio 24V termostaat Public T-54

Ruumi temperatuuri seadmiseks. Temperatuuri seadepotentsiomeetrid kaane all.

Lisavõiamlused:

* SMS mooduli *R-56 ühendamise võimalus.

* põrandaanduri ühendamise võimalus põranda min/max temperatuuri piiramiseks.

* välistemperatuuri anduri ühendamise võimalus.

Komplektis patareid (2xAAA) ja kinnituskruvid. Seadepiirkond 6-30°C. Põranda anduri seadepotentsiomeeter kaane all. Tegevusulatus 30m. Värvus: valge (RAL9010).

CE märgistus.

| Nimetus | pakend |
|---|--------|
| Uponor Radio 24V termostaat Public T-54 | 1 tk |



| Art. nr. | l mm | w mm | h mm |
|----------------|---------|---------|---------|
| 1045570 | 185 | 75 | 28 |

Uponor Radio 24V SMS moodul R-56

Võimaldab Eco ja comfort režiimide välist lülitust. Kasutamiseks Uponor termostaadiga T-54 või teimeriga I-36. Eriti sobiv puhkemajadele.

Saadab SMS lühisõnumi valitud ruumi temperatuuri ebanormaalse muutumise korral.

Kaitseklass IP 30.

CE märgistus.

| Nimetus | pakend |
|--|--------|
| Uponor Radio 24V SMS moodul R-56, CE/N/S | 1 tk |



| Art. nr. | d mm | l mm | l1 mm |
|----------------|---------|---------|----------|
| 1000538 | 5 | 4000 | 25 |

Uponor UCS Accessory põranda andur

Põrandaandur lisaanduri ühendamise võimalusega termostaatidele T-33, T-36, T-37, T-38 ja T-54. Juhtme pikkus 4 m.

Võimaldab piirata põranda minimaalset või maksimaalset temperatuuri.

| Nimetus | pakend |
|---|--------|
| Uponor UCS Accessory põrandaandur termost. T-33,T-37,T-36,T-38,T-54 | 1 tk |

Uponor automaatikatarvikud



Uponor välistemperatuuri andur

Välistemperatuuri andur ühendatakse vastava sisendiga termostaadiga. Komplektis andur, karbik ja ühendusjuhe 5 m. Ühendatakse termostaadiga T-54, välistemperatuur kuvatakse juhtpaneeli I-76 ekraanil. Kaitseklass IP65, värvus RAL 7035.

| Art. nr. | värvus | Nimetus | pakend |
|----------------|----------|--|--------|
| 1000529 | helehall | Uponor välistemperatuuri andur termost. T-33,T37, T-54 | 1 tk |



Uponor UCS Accessory paigalduskaabel

Keerutatud juhtmepaar ühenduste tegemiseks:
 - Juhtpaneeli ja kontrolleri vahel,
 - Kontrollerite vahel,
 - Antenni ja kontrolleri vahel.

| Art. nr. | L m | Nimetus | pakend |
|----------------|-----|--|--------|
| 1000515 | 15 | Uponor UCS Accessory paigalduskaabel 15m | 1 tk |



Uponor SPI Radio 24V kordisti

Raadioülekande parandamiseks Radio termostaadi ja kontrolleri C-56 või kliimakontrolleri C-46 vahel. Komplektis: kordisti, 2x0,75 kaabel pistikuga, kinnitustarvikud. CE märgistus.



| Art. nr. | P W | TP V | l mm | w mm | h mm | Nimetus | pakend |
|----------------|-----|------|------|------|------|-------------------------------------|--------|
| 1000518 | < 1 | 230 | 160 | 75 | 26 | Uponor SPI Radio 24V kordisti 230 V | 1 tk |



Uponor Radio 24V KNX konverter R-76

Ühendab kontrolleri C-56 standard KNX BUS võrku. Seade töötab liidesena kontrolleri C-56 Radio ja KNX BUS süsteemi vahel. Kaitseklass IP 30. CE märgistus.

| Art. nr. | l mm | w mm | h mm | Nimetus | pakend |
|----------------|------|------|------|-------------------------------------|--------|
| 1045571 | 203 | 75 | 26.5 | Uponor Radio 24V konverter R-76 KNX | 1 tk |



Uponor Radio 24V K/J õhukuivati rele

Kasutatakse automaatseks kütte/ jahutuse ümberlülituseks või välise õhukuivati aktiveerimiseks jahutusrežiimis.

Komplektis:

- rele;
- rele pesa koos DIN siiniga;
- kinnituskruvid.

Funktsioonid:

- ühendatuna vahetult C-56;
- K/J ümberlülitus;

või

- välise õhukuivati aktiveerimine läbi pingevabade kontaktide.

Toitepinge 24V.

Omatarve 530 mW.

Kaitseklass IP 40.

CE märgistus.

| Art. nr. | TP V | l mm | d mm | h mm |
|----------------|---------|---------|---------|---------|
| 1063383 | 24 | 85,5 | 70,5 | 16 |

| Nimetus | pakend |
|---|--------|
| Uponor Radio 24V K/J õhukuivati rele 24V | 1 tk |



Uponor Radio 24V niiskusandur H-56

Juhtmevaba suhtelise niiskuse andur H-56 annab tagasisidet ruumide niiskusest kondensatsiooni vältimiseks jahutusrežiimis.

- Sisaldab patareikomplekti (2 x AAA) ja kinnitusvahendeid.
- Ühendub antenni kaudu kontrolleri C-46 või läbi kontrolleri C-56.
- Ruumipõhine niiskuse kontroll läbi kontrolleri C-56.

Värvus RAL 9010.

CE märgistus.

| Art. nr. | l mm | w mm | h mm |
|----------------|---------|---------|---------|
| 1047846 | 72 | 72 | 21 |

| Nimetus | pakend |
|---------------------------------------|--------|
| Uponor Radio 24V niiskusandur H-56 | 1 tk |

Uponor mugavusautomaatika juhtmetega süsteem 24V



Paindlik

Uponor 24V juhtmetega automaatikasüsteem koosneb elektroonilistest komponentidest, mida on lihtne omavahel kombineerida vastavalt konkreetsetele vajadustele. Süsteem

koosneb omavahel hästi kokkusobivatest komponentidest (6 termostaati, 2 kontrolleriit ja taimer). Kui ükskõik milline süsteemi paigaldatud termostaatidest avastab, et temaga seotud ruumis on vaja temperatuuri tõsta, reageerib sellele koheselt kontrolleriit ja lülitab vastavale ajamile toitepinge 24V. Kõik 6 termostaadi mudelit saavad toitepinge (6-10V) kontrolleriitist kahesoonealise mittepolaarse juhtme kaudu.

Sobib igasuguse suurusega objektidele

Olenevalt küttesüsteemi suurusest ja võimalikest erivajadustest saab kasutada kas 6- kanalilisi või 12-kanalilisi kontrolleriiteid. 12-kanalilise kontrolleriitiga saab soovi korral ühendada taimerit. 12-kanaliline kontrolleriit võib läbi kütte/jahutuse relee juhtida ka hoone jahutussüsteemi, kasutades selleks termostaatidelt tulevat infot.

Eelised

Soodne ja lihtne paigaldus:

Lihtne termostaatide kaabeldus (6-12V).

Automaatse tasakaalustuse võimalus.

Energiasäästlik:

Võimalus rakendada sobivaid aja ja temperatuuri kõveraid.

Automaatne tasakaalustus.

Kõrge mugavusaste:

Kiire ja täpne temperatuuri mõõtmine.

Põranda temperatuuri juhtimise võimalus lisaanduri abil.

Süsteemi kontrollimise võimalus läbi SMS mooduli.

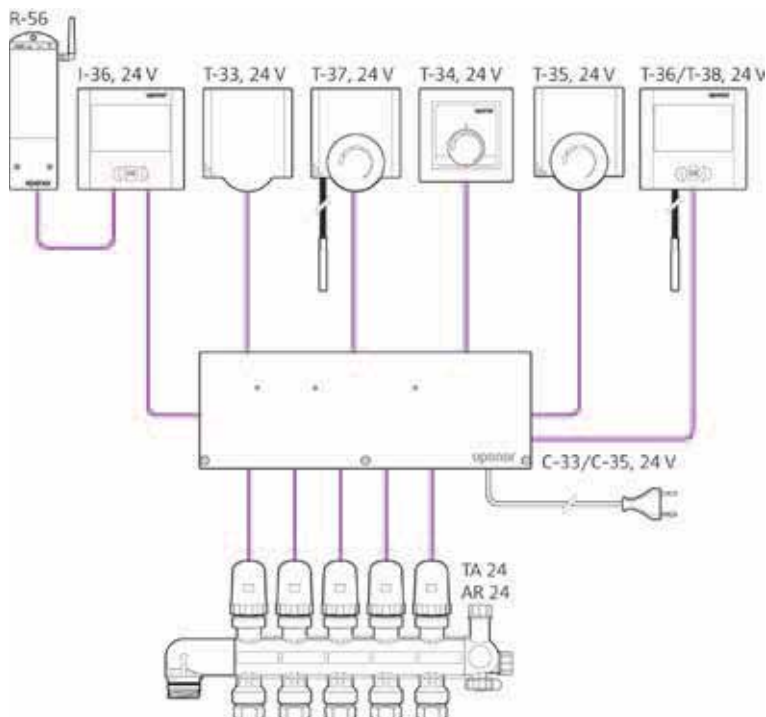

Märkus:

Kõik Uponor 24V juhtmetega mugavusautomaatikasüsteemi komponendid sobivad omavahel kokku. Kõiki termostaate T-33, T-34, T-35, T-36, T-37 ja T-38 (6-10V) saab kasutada koos kontrolleriitiga C-33 või C-35. Taimerit I-36 saab kasutada ainult koos kontrolleriitiga C-35. Kõik mugavusautomaatikasüsteemi komponendid moodustavad koos iseseisva terviku, millega muude süsteemide komponentide kokku ühendamine ei ole võimalik.

Uponor juhtmetega automaatikasüsteem



Uponor Wired 24V 6-kanaliline kontrolleri C-33

Elektroonilise juhtimisega kontrolleri C-33. Võimaldab ühendada kuni 6 termostaati (T-33, T-34, T-35, T-36, T-37, T-38 6-12V) ja kuni 8 ajamit 24 V. Elektrooniline juhtimine läbi mikroprotsessori. Pumba relee, pumba/ajamite sundkäivitus, ülekoormuskaitse.

Värvus: RAL 9010.

Kaitseklass: IP 30 (EN 60529).

CE märgistus.

| Art. nr. | TP V | l mm | w mm | h mm |
|----------------|---------|---------|---------|---------|
| 1000531 | 24 | 315 | 110 | 58 |

| Nimetus | pakend |
|--|--------|
| Uponor Wired 24V 6-kanaliline kontrolleri C-33, CE/S | 1 tk |



Uponor Wired 24V 12-kanaliline kontrolleri C-35

Elektroonilise juhtimisega kontrolleri C-35. Võimaldab ühendada kuni 12 termostaati (T-33, T-34, T-35, T-36, T-37, T-38) ja kuni 14 ajamit 24 V. Pumba relee, pumba/ajamite sundkäivitus, ülekoormuskaitse; kütte/jahutuse võimalus, võimalik lisada taimer 1-36, niiskuseandur, kütte/jahutuse relee.

Värv: RAL 9010.

Kaitseklass: IP 30.

CE märgistus.

| Art. nr. | l mm | w mm | h mm |
|----------------|---------|---------|---------|
| 1000533 | 315 | 110 | 58 |

| Nimetus | pakend |
|---|--------|
| Uponor Wired 24V 12-kanaliline kontrolleri C-35, CE/S | 1 tk |



Uponor Wired 24V süvistatav termostaat T-34

Juhtmeühendusega süvistatav termostaat ruumitemperatuuri reguleerimiseks.

Sisaldab:

- Süvistatav termostaat T34;
 - Seaderatas;
 - Õhutemperatuuri andur;
 - Indikatsioon-LED;
 - Plasti värvus RAL 9010.

Põhifunktsioonid:

- Seadepiirkond 6-30°C;
- Mehaaniline seadepiirkonna piiraja seaderatta all.
- Toide (6-12V) kontrolleriitest C-33 või C-35.

Kaabeldus 2 x min. 0,5 mm². Maks. kaabli pikkus 50m.

CE märgistus.

| Art. nr. | l mm | w mm | h mm |
|----------------|---------|---------|---------|
| 1048010 | 81 | 81 | 14.7 |

| Nimetus | pakend |
|---|--------|
| Uponor Wired 24V süvistatav termostaat T-34 | 1 tk |



Uponor Wired 24V standard termostaat T-35

Ühendatakse kontrolloriga C-33 või C-35. Temperatuuri valik reguleerikettaga. Seadepiirkond 5 - 30 °C. Seadepiirkond reguleeriketta all mehaaniliselt piiratud. Toitepinge 6-12 V kontrollierist. Kaabeldus 2x min. 0,5 mm². Maks. kaabli pikkus 50 m. Värvus valge RAL 9010. CE märgistus.

| Art. nr. | l mm | w mm | h mm | Nimetus | pakend |
|----------------|---------|---------|---------|---|--------|
| 1000535 | 72 | 72 | 21 | Uponor Wired 24V standard termostaat T-35 | 1 tk |



Uponor Wired 24V anduriga termostaat T-37

Ühendatakse kontrolloriga C-33 või C-35. Temperatuuri valik seadetekettaga. Seadepiirkond 6 - 30 °C. Seadepiirkond mehaaniliselt piiratud. Põranda temperatuuri anduri ühendamise võimalus pinna min või maks temperatuuri piiramiseks. Lisad:
 - põranda temperatuuri andur (1000538, eraldi tellitav);
 - alusraam (1000539, eraldi tellitav).
 Toide 6-12V kontrollieritest C-33 või C-35. Kaabeldus 2x min. 0,5 mm². Maks. kaabli pikkus 50 m. Värvus valge RAL 9010. CE märgistus.

| Art. nr. | l mm | w mm | h mm | Nimetus | pakend |
|----------------|---------|---------|---------|---|--------|
| 1000536 | 72 | 72 | 21 | Uponor Wired 24V anduriga termostaat T-37 | 1 tk |

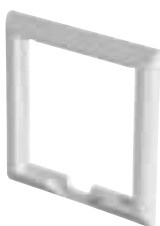

Uponor UCS Accessory alusraam

Alusraam katab standardse paigalduskarbiku või renoveerimisel vanadest termostaatidest jäänud varjud. Mõõtmed 90x90 mm, värvus valge RAL 9010.

| Art. nr. | l mm | w mm | h mm | Nimetus | pakend |
|----------------|---------|---------|---------|--|--------|
| 1000539 | 90 | 90 | 8 | Uponor UCS Accessory alusraam termostaatidele T-33, T-35, T-37, T-54, T-55, H-55 | 1 tk |



Uponor Wired 24V dig termostaat T-36

Digitaal-termostaat T36 suure ekraani ja lihtsa menüüga. Võimaldab Uponori unikaalset automaatset tasakaalustust (energiasääst kuni 8%).

Lisavõimalused:

- Uponor põrandaandur (1000538) (tellida lisaks).

Põhifunktsioonid:

- Ruumitemperatuuri reguleerimine;
- Ruumiõhu või tarindi temperatuuri kuvamine ekraanil;
- Ruumiõhu temperatuur, ruumi ja maks/min põranda temp (küte/jahutus), lisaanduri valikvõimalus;
- Automaatne või käsitsi-tasakaalustus;
- Comfort / ECO režiim;
- Lukustatav seadearv;
- Ootel/väljalülitatud - korraldus;
- Korraldusi kuvav LCD ekraan: küte, jahutus, ECO, temperatuurilukustus, ootel, Comfort/ECO, auto/käsi tasakaalustus;
- Kuvatava temperatuuri kalibreerimine;
- 3 nupuga juhtplaat +/-OK;
- Algseadete taastamine;
- Toide kontrollieritest C-33 või C-35.

Värvus RAL 9010.

CE märgistus.

| Art. nr. | l mm | w mm | h mm | Nimetus | pakend |
|----------------|---------|---------|---------|---|--------|
| 1048011 | 85 | 83 | 25 | Uponor Wired 24V digitaal termostaat T-36 | 1 tk |





Uponor Wired 24V progr. digitaalne termostaat T-38

Programmeeritav digitaalnäiduga termostaat T38 eelsalvestatud 5/2, 6/1 või 7 päeva ECO/Comf lülituste programmiga. Sisaldab Uponori unikaalset automaatse tasakaalustuse tehnoloogiat (energiasääst kuni 8%).

Lisavõimalused:

- Uponor põrandaandur (1000538) (tellida eraldi).

Põhifunktsioonid:

- Ruumiõhu või tarindi temperatuuri kuvamine ekraani;
- Ruumiõhu temperatuur, ruumi ja maks/min põranda temp(küte/jahutus), lisaanduri valikvõimalus.;
- Automaatne või käsitsi-tasakaalustus;
- Comfort / ECO režiim.;
- Lukustatav seadearv;
- Ootel/väljalülitatud - korraldus- 3 eelprogrammeeritud programmi, päev/nädalalõpp/nädal;
- Kuupäev ja kellaaeg, aastaaja (suvi/talv) vahetus, toitekatkestus-kindel;
- Algseadete taastamine;
- Ajutiste või alaliste seadevõimaluste vahetus;
- Korraldusi kuvav LCD ekraan: küte, jahutus, ECO, temperatuurilukustus, ootel, Comfort/ECO;
- Kuvatava temperatuuri kalibreerimine;
- Toiteühendus kontrollierist (patareideta).

Värvus RAL 9010.

CE märgistus.

| Art. nr. | l mm | w mm | h mm | Nimetus | pakend |
|----------------|---------|---------|---------|--|--------|
| 1048012 | 85 | 83 | 25 | Uponor Wired 24V progr. digitaalne termostaat T-38 | 1 tk |



Uponor Wired 24V digitaalne taimer I-36 - C-35

Programmeeritav digitaalnäiduga taimer I-36.

Põhifunktsioonid:

- 2 tsooni programmi, comfort / ECO;
- Kuvatav tsoonistaatus ja aeg;
- Eelprogrammeeritud muudetavad programmid, tööpäev, nädalalõpp, nädal;
- Kuupäev ja kellaaeg, aastaaja (suvi/talv) vahetus, toitekatkestuskindel;
- Lukustatud/ootel/väljalülitatud valikud;
- Algseadete taastamine;
- Ajutiste või alaliste seadevõimaluste vahetus;
- Potentsiaalivaba lülituse sisend sund ECO režiimiknäiteks: signaal Uponor R-56 SMS moodulist;
- Toiteühendus kontrollierist C-35 (patareideta).

Värvus RAL 9010.

CE märgistus.

| Art. nr. | l mm | w mm | h mm | Nimetus | pakend |
|----------------|---------|---------|---------|--|--------|
| 1048013 | 85 | 83 | 25 | Uponor Wired 24V dig. taimer I-36 - C-35 | 1 tk |



Uponor Wired 24V termostaat Public T-33

Kasutatakse avaliku kasutusega ruumides. Põranda temperatuuri anduri ühendamise võimalus pinna min või maks temperatuuri piiramiseks.

Temperatuuri valik kaane all olevate potentsiomeetritega.

Seadepiirkond 6 - 30 °C.

Lisavõimalused:

- põranda temperatuuri andur (1000538, eraldi tellitav);
- alusraam (1000539, eraldi tellitav).

Toide (6-12V) kontrollieritest C-33 või C-35.

Värvus valge RAL 9010.

Kaabeldus 2x min. 0,5 mm².

Maks. kaabli pikkus 50 m.

CE märgistus.

| Art. nr. | l mm | w mm | h mm | Nimetus | pakend |
|----------------|---------|---------|---------|---|--------|
| 1000537 | 72 | 72 | 21 | Uponor Wired 24V termostaat Public T-33 | 1 tk |

Uponor automaatika tarvikud



Uponor Vario PLUS ajam PRO

24 V, avatud/suletud indikaatoriga. Kasutatakse Uponor automaatikasüsteemis, paigaldatakse plastkollektorile. Pingevalt suletud. Veekindel (IP54). Töötemperatuur kuni 60 °C. Keermesühendus M 30 x 1,5 mm VK. Kõrgus 54 mm.

| Art. nr. | d mm | VK_m - | P W | TP V | h mm |
|----------------|---------|-----------|--------|---------|---------|
| 1000138 | 40 | 30x1.5 | < 2 | 24 | 54 |

| Nimetus | pakend |
|---|--------|
| UUponor Vario PLUS ajam Pro NC VK 30x1,5 24V | 1 tk |



Uponor Vario S ajam ST

24V, avatud/suletud indikaatoriga. Kasutatakse Uponor automaatikasüsteemis, paigaldatakse r/v kollektorile. Pingevalt suletud. Veekindel (IP54). Töötemperatuur kuni 60 °C. Keermesühendus M 30 x 1,5SK. Kõrgus 54 mm. CE märgistus.

| Art. nr. | d mm | SK - | P W | TP V | h mm |
|----------------|---------|---------|--------|---------|---------|
| 1013008 | 40 | 30x1.5 | ~ 2 | 24 | 56 |

| Nimetus | pakend |
|--|--------|
| Uponor Vario S ajam ST NC M30x1,5 24V | 1 tk |



Uponor Vario PLUS ajam PRO

230 V, avatud/suletud indikaatoriga. Kasutatakse Uponor automaatikasüsteemis, paigaldatakse plastkollektorile. Pingevalt suletud. Veekindel (IP54). Töötemperatuur kuni 60 °C. Keermesühendus M 30 x 1,5 mm VK. Kõrgus 54 mm. CE märgistus.

| Art. nr. | d mm | VK_m - | P W | TP V | h mm |
|----------------|---------|-----------|--------|---------|---------|
| 1005605 | 40 | 30x1.5 | < 3 | 230 | 54 |

| Nimetus | pakend |
|---|--------|
| Uponor Vario PLUS ajam Pro NC VK 30x1,5 230V | 1 tk |



Uponor Vario S ajam ST

230 V, avatud/suletud indikaatoriga. Kasutatakse Uponor automaatikasüsteemis, paigaldatakse roostevabast terasest kollektorile. Pingevalt suletud. Veekindel (IP54). Töötemperatuur kuni 60 °C. Keermesühendus M 30 x 1,5 mm VK. Kõrgus 54 mm. CE märgistus.

| Art. nr. | d mm | SK - | P W | TP V | h mm |
|----------------|---------|---------|--------|---------|---------|
| 1013006 | 40 | 30x1.5 | ~ 3 | 230 | 56 |

| Nimetus | pakend |
|--|--------|
| Uponor Vario S ajam ST NC SK M30x1,5 230V | 1 tk |

Smatrix Base



Uponor Smatrix ajam Retrofit A-XXX

Ajami ja kolme adapteri komplekt, mis võimaldab kasutada Uponor Smatrix automaatikasüsteemi koos automaatse tasakaalustuse funktsiooniga varasemates paigaldistes. Ajam on DEM automaatse tasakaalustuse süsteemis katkestatud. Komplekt sobib ca 80% turul olevate põrandkütte kollektoriga.

Komplektisus:

- 1 ajam
- 3 bajonett adapterit kollektoriga ühendamiseks
- paigaldusjuhend

Funktsioonid:

- liides turul pakutavate põrandkütte kollektorite ja Uponor-Smatrix automaatikasüsteemi vahel
- ühildub ca 80% turul pakutavate kollektoritega
- oleku (avatud või suletud) kuva
- normaalselt suletud. Esmaavanemise funktsiooniga.
- pritsmekindel

Valikud:

- võimalike ühilduvuste loetelu www.uponor.com

CE märgistus

Värvus sinine

Käigu pikkus: 5mm

Ühenduskaabel: 2x0,75mm² x 1m

Kaitseklass: IP54

Mähise pinge: 24V, AC-DC

Mähise võimsus: 1W

Temperatuuri vahemik: 0°C...60°C

Kõrgus: 58mm + adapter

Läbimõõt: 44,3 mm

| Art. nr. | d mm | TP V | h mm |
|----------------|---------|---------|---------|
| 1083575 | 44,3 | 24 | 58 |

| Nimetus | pakend |
|--|--------|
| Uponor Smatrix ajam Retrofit A-XXX 24V, NC, 1W | 1 tk |

Uponor sisekliima kontrollid



Uponor Radio 24V kliimakontroller C-46

Ilmastikukompensaatoriga kütte pealevoolu kontrollid. Ühilduvad kontrollid C-56 läbi BUS ühenduse.

Komplektis:

- Sisekliima kontrollid C-46;
- Juhtmega välistemperatuuri andur;
- Juhtmega pealevoolu andur.

Lisavõimalused:

- Antennmoodul radio termostaadi ühendamiseks;
- Juhtmega sisetemperatuuri andur;
- Juhtmega tagasivoolu andur.

Põhifunktsioonid:

- Valikmenüü kontrollid kiireks paigalduseks ja seadistamiseks;
- Kiirmenüü põhiseadistustele;
- Ühendusel kontrollid C-56, läbi BUS, küttesooni informatsiooni edastus;
- Süsteemiinfo, kütte/jahutus, ECO-funktsioon jagatud läbi BUS ühenduse;
- Automaatne suve/tavle lülitis;
- ECO/Comfort taimer juhiks kui kontrollid ei kasutata paneeli;
- Kella tagamine 8 tundi;
- Häire kuvamine;
- Pumbajuhtimine sisese kaitsmega;
- Toetab 24V termoklappi või 0-10V segamisventiili ajamit, või sagedusmuunduriga pumpa;
- Üldise kasutuse sisend. Kütte+Jahutus lülitis või lumesulatus funktsioon;
- Üldise kasutuse väljund. Kütte+Jahutus lülitis või kuivatus funktsioon või häire väljund;
- Sisetemperatuuri anduri sisend;
- Välistemperatuuri anduri sisend;
- Pealevoolu temperatuuri anduri sisend;
- Tagasivoolu temperatuuri anduri sisend.

| Art. nr. | l mm | w mm | h mm |
|----------------|---------|---------|---------|
| 1047844 | 174 | 106 | 80 |

| Nimetus | pakend |
|--|----------|
| Uponor Radio 24V kliimakontroller C-46 | 1 kompl. |



Uponor Radio 24V laiend kliimakontroller C-46

Välis temperatuuri muutuste kompensatsiooniga pelaevoolu temperatuuri kontrollid kütte/jahutuse süsteemile. Ühilduv kontrolleriga C-56 läbi BUS ühenduse.

Komplektis:

- Sisekliima kontrollid C-46;
- Juhtmega välis temperatuuri andur;
- Juhtmega pealevoolu andur;
- Antenn;
- Juhtmeta niiskusandur H-56 (suhteline õhuniiskus).

Lisavõimalused:

- Juhtmega sisetemperatuuri andur;
- Juhtmega tagasivoolu andur;
- 5 niiskusanduri H-56 lisamise võimalus.

Põhifunktsioonid:

- Valikmenüü kontrolleri kiireks paigalduseks ja seadmistamiseks;
- Kiirmenüü põhiseadistustele;
- Ühendusel kontrolleriga C-56, läbi BUS, küttesooni informatsiooni edastus;
- Süsteemiinfo, kütte/jahutus, ECO-funktsioon jagatud läbi BUS ühenduse;
- Automaatne suve-/talveaja lülitis;
- ECO/Comfort taimer juhaks kui kontrolleriga ei kasutata paneeli;
- Kella tagamine 8 tundi;
- Häire kuvamine;
- Pumba juhtimine sisese kaitsmega;
- Toetab 24V termoajamit või 0-10V segamisventiili ajamit, või sagedusmuunduriga pumpa;
- Üldise kasutuse sisend. Kütte+Jahutus lülitis või lumesulatus funktsioon;
- Üldise kasutuse väljund. Kütte+Jahutus lülitis või kuivatus funktsioon või häire väljund;
- Sise-temperatuuri anduri sisend;
- Välis-temperatuuri anduri sisend;
- Pealevoolu-temperatuuri anduri sisend;
- Tagasivoolu-temperatuuri anduri sisend.

| Art. nr. | l mm | w mm | h mm |
|----------------|---------|---------|---------|
| 1047845 | 174 | 106 | 80 |

| Nimetus | pakend |
|---|----------|
| Uponor Radio 24V laiend kliimakontroller C-46 | 1 kompl. |



Uponor Radio 24V peale-/tagasiv. andur C-46

- Ühenduseks kontrolliga C-46.
- Andur kaabliga 4m.

Märkus: Tagasivoolu andur on vajalik vaid keskmise temperatuuri reguleerimiseks.

| Art. nr. | L m |
|----------------|--------|
| 1047847 | 4 |

| Nimetus | pakend |
|---|--------|
| Uponor Radio 24V peale-/tagasiv. andur C-46 | 1 tk |



Uponor Radio 24V sise-/välis-temp. andur C-46

Ühendamiseks kliimakontrolleriga C-46 või kontrolliga C-56.

- Ühendamine kliimakontrolleriga C-46 juhtme abil (ei kuulu komplekti).
- Ühendamine kontrolliga C-56 läbi termostaadi T-54.

Välis temperatuur kuvatakse juhtpaneeli I-76 ekraanil.

Kaitseklass IP 65.

Temperatuuripiirkond -40 kuni 80°C.

CE märgistus.

| Art. nr. | l mm | w mm | h mm |
|----------------|---------|---------|---------|
| 1047848 | 85 | 50 | 35 |

| Nimetus | pakend |
|---|--------|
| Uponor Radio 24V sise-/välis-temp. andur C-46 | 1 tk |



Uponor UCS Accessory K/J rele

Automaatseks kütte/jahutuse lülitamiseks.

| Art. nr. | TP V | l mm | w mm | h mm |
|----------------|---------|---------|---------|---------|
| 1000516 | 24 | 160 | 50 | 95 |
| 1000517 | 230 | 160 | 50 | 95 |

| Nimetus | pakend |
|-------------------------------------|--------|
| Uponor UCS Accessory K/J rele 24V | 1 tk |
| Uponor UCS Accessory K/J rele 230 V | 1 tk |



Uponor Actuator segamisklapi ajam

Paigalduseks pumbasõlme segamisklapile koos kontrolloriga C-46.

24V: Signaal 0-10V. Toitepinge 24V eraldi adapterist.

230V: 3-punkti juhtimine. Väline toide 230V.

| Art. nr. | TP V |
|----------------|---------|
| 1002356 | 24 |
| 1002357 | 230 |

| Nimetus | pakend | |
|---|--------|----|
| Uponor Actuator 24V segamisklapi ajam 0-10V 24V | 1 | tk |
| Uponor Actuator 230V segamisklapi ajam 230V | 1 | tk |



Uponor Radio 24V toiteadapter

230V/24V europistikuga toiteühendus 0-10V ajamile (1002356).

230V/24V; 0,30A.

CE märgistus.

| Art. nr. |
|----------------|
| 1048763 |

| Nimetus | pakend | |
|--|--------|----|
| Uponor Radio 24V toiteadapter 230V/24V, 0,3A, N/CE/S | 1 | tk |

Uponor Wired 230V, Room Control



Uponor 230 V mugavusauto-
maatika. Reaalne mugavus
minimaalsete vahenditega.
Termostaadid T-23, T-24,
T-26, kontrollid C-23,
pumbarelee ja välisandur.
Kontrolleril kuni 6 230V
termostaadi ja 14 230V ajami
ühendamise võimalus.

Eelised

Piisav tootevalik standardse kütte-/jahutussüsteemi juhtimiseks.



Uponor Wired 230V 6 kanal kontrollid C-23

Maksimaalselt 6 termostaadi (230V) ja 14 Uponor 230V ajami ühendamiseks.

Lisavõimalus:

Uponor pumba relee lisamine (eraldi artikkel 1058427).

Ülekoormuskaitse.

Kaitseklass IP 40.

Võimsus 10VA.

CE märgistus.

| Art. nr. | TP V | l mm | w mm | h mm |
|----------------|---------|---------|---------|---------|
| 1058426 | 230 | 310 | 90 | 65 |

| Nimetus | pakend |
|--|--------|
| Uponor Wired 230V 6 kanal kontrollid C-23 230V | 1 tk |



Uponor Wired 230V pumbarelee C-23

Ringluspumba juhtimiseks läbi kontrollid C-23. Ringlus-pumptöötab kui ajam(id) on avatud asendis. Ajamite sulgumisel lülitub pump 2 min. pärast välja. Küttevälisel ajal lülitab pumba relee pumba kinnipaakumise vältimiseks iga päev 5 min. sisse.

Ülekoormuskaitse.

Võimsus 3VA.

Kaitseklass IP 40.

CE märgistus.

| Art. nr. | l mm | b mm |
|----------------|---------|---------|
| 1058427 | 310 | 90 |

| Nimetus | pakend |
|--|--------|
| Uponor Wired 230V pumbarelee C-23 230V | 1 tk |



Uponor Wired 230V standard termostaat T-23

Lihtsa kasutusega standardne 230V termostaat ruumi temperatuuri seadmiseks. Ühendatakse kontrollid C-23.

Funktsioonid:

- lihtne on/off põhimõte (bimetall)

- seadepiirkond 5-30°C

- seadepiirkond reguleerketta all mehaaniliselt piiratud

Kaitseklass IP 20.

Värvus RAL 9010.

Kaabeldus 4x1,5 mm².

Maksimaalne kaabli pikkus 100 m.

CE märgistus.

| Art. nr. | l mm | w mm | h mm |
|----------------|---------|---------|---------|
| 1058422 | 78 | 78.5 | 13.9 |

| Nimetus | pakend |
|---|--------|
| Uponor Wired 230V standard termostaat T-23 230V | 1 tk |



Uponor Wired 230V süvitatud termostaat T-24

Süvitatav lihtne 230V termostaat. Temperatuuri seadmine-seadeketta abil. Ühendamine läbi Uponor kontrolleri C-23.

Komplektis:

- termostaat T-24;
- välisraam 81x85x44,5;
- kate 50x50 mm.

Funktsioonid:

- lihtne on/off termostaat (bimetall);
- seadepiirkond 5-30°C-seadepiirkond reguleeriketta tagaküljel mehaaniliselt piiratud;
- toide toiteblokist (230V).

Kaitseklass: IP 30.

Värvus: valge.

Kaabeldus: 4x1,5 mm².

Maks. juhtme pikkus 100m.

| Art. nr. | l mm | w mm | h mm |
|----------------|---------|---------|---------|
| 1058423 | 81 | 85 | 44.5 |

| Nimetus | pakend | |
|--|--------|----|
| Uponor Wired 230V süvitatud termostaat T-24 230V | 1 | tk |



Uponor Wired 230V dig. progr. termostaat T-26

Programmeeritav termostaat. Aitab säästa energiat, arvutab süsteemi üleskütmiseks vajalikku aega. Ühendatakse kontrolleri C-23, 230V. Välise temperatuuri anduri (1047459) ühendamise võimalus.

Funktsioonid:

- programmeeritav 5/2 või 7 nädalapäevale. Kuni 4 temperatuurinivood päeva kohta;
- erinevad reguleerimise valiku võimalused: õhk, õhk+põrand, põrand;
- puhkuse režiim;
- lukustuse võimalus;
- ekraanil kuvatakse hetke režiimi parameetrid;
- seadepiirkond 5-35°C.

Kaitseklass IP 20.

Värvus RAL 9010.

CE märgistus.

| Art. nr. | l mm | w mm | h mm |
|----------------|---------|---------|---------|
| 1058425 | 85 | 98 | 13 |

| Nimetus | pakend | |
|---|--------|----|
| UUponor Wired 230V dig. progr. termostaat T-26 230V | 1 | tk |



Uponor Zone Wired hügrostaat

Kasutatakse jahutus, ventilatsiooni- või õhu konditsioneerimise süsteemides suhtelise niiskuse jälgimisel ja reguleerimisel. Õhu niisuti või kuivati juhtimiseks suhtelise niiskuse režiimi tagamiseks piirides 30 - 90%. Võimaldab piirata suhtelise niiskuse min. või maks väärtust. Kaitseklass IP 20. CE märgistus.

| Art. nr. | TP V | l mm | w mm | h mm | Nimetus | pakend |
|----------------|------|------|------|------|-----------------------------------|--------|
| 1020354 | 230 | 76 | 34 | 76 | Uponor Zone Wired hügrostaat 230V | 1 tk |



Uponor Wired 230V lisaandur

Lisa temperatuuri andur pikkusega 3m

| Art. nr. | L m | Nimetus | pakend |
|----------------|-----|----------------------------------|--------|
| 1047459 | 3 | Uponor Wired 230V lisaandur 230V | 1 tk |

Uponor pumbasõlmed



Uponor Fluvia T pumbasõlm Push-12 AC-X

Pumbasõlm põrandkütte juhtimiseks väikestel pindadel. Komplektis ajam 230V AC termostaadiga ühendamiseks. Parema-vasakukäeline paigaldus, õhueraldusventiil, pealevoolu maks. temperatuuri piiraja 20-50°C. Integreeritud Xylem pump, Phyd< 1W, 230V. Tasakaalustusventiil kvs 0,9 m³/h; 1-3 kW. Maks. primaartemperatuur 90°C, sekundaartemperatuur 50°C. Ühendused: põrandaküttetoru 3/4" eurok, primaarpool Cu15 ühendused. Pumba toide 230V läbi eraldi automaadi.

| Art. nr. | Nimetus | pakend |
|----------------|--|--------|
| 1067387 | Uponor Fluvia T pumbasõlm Push-12 AC-X | 1 tk |



Uponor Fluvia T pumbasõlm Push-12 TH-X

Pumbasõlm põrandkütte juhtimiseks väikestel pindadel. Komplektis ruumi temperatuuri kapillaartermostaat 12-28°C, kapillaari pikkus 2m ning messing toruühendused. Parema-vasakukäeline paigaldus, õhueraldusventiil, pealevoolu maks. temperatuuri piiraja 20-50°C. Integreeritud Xylem pump, Phyd< 1W, 230V. Tasakaalustusventiil kvs 0,7 m³/h; 1-3 kW. Ühendused: põrandaküttetoru 3/4" eurok, primaarpool Cu15 ühendused. Pumba toide 230V läbi eraldi automaadi.

| Art. nr. | Nimetus | pakend |
|----------------|--|--------|
| 1067386 | Uponor Fluvia T pumbasõlm Push-12 TH-X | 1 tk |



| Art. nr. | AG " | IG " |
|----------------|---------|---------|
| 1061802 | 3/4 | 3/4 |

Uponor Vario täite ja tühjendusventiil

Uponor Vario täite ja tühjendusventiil.

| Nimetus | pakend |
|---|----------|
| Uponor Vario täite ja tühjendusventiil 3/4"-3/4" | 1 kompl. |



Uponor SPI Vario B ajam WGF

230 V, avatud/suletud indikaator. Kasutatakse Uponor Vario B (messing, WGF) kollektoritel.
Pingevalt suletud. Veekindel (IP 54).
Ümbritsev temperatuur kuni 60°C.
Ühenduskeere M28x1,5 mm SK.
Kõrgus 56 mm.
CE märgistus.

| Art. nr. | d mm | IG - | P W | TP V | h mm |
|----------------|---------|---------|--------|---------|---------|
| 1022244 | 40 | 28x1.5 | ~ 3 | 230 | 56 |

| Nimetus | pakend |
|--|--------|
| Uponor SPI Vario B ajam WGF NC SK 28x1,5 230V | 1 tk |



| Art. nr. | l mm | c/c mm |
|----------------|---------|-----------|
| 1005675 | 50 | 40 |

Uponor Fluvia toruhargmik

Uponor Push 12 haruühendus 2 ringile G 3/4.

| Nimetus | pakend |
|---|----------|
| Uponor Fluvia toruhargmik 2xG3/4-3/4" Euro | 1 kompl. |



Uponor Fluvia T pumbasõlm PUSH-23-B-W

Ühendamiseks Uponor põrandkütte/jahutuse kollektoriga.
Paigaldamine seinale või kollektorikappi. Komplekteeritud omatoimelise kapillaartermostaadiga (20-55°C) konstantse pealevoolu temperatuuri seadmiseks.
Pump (WILO Yonos Para 15/6 RKA)
Q: 0,1-2,5 m³/h, H: 6-2,4 m EEI 0,17
Pealevoolu termostaatventiil kvs 2,7 m³/h
Tagasivoolu tasakaalustusventiil kvs 2,7 m³/h
Sekundaarpoole ühendused: G1 (VK)
Maks. 90°C primaartemperatuur
Maks. 60°C sekundaartemperatuur
Maks. 10 bar

| Art. nr. |
|----------------|
| 1078304 |

| Nimetus | pakend |
|------------------------------------|--------|
| ponor Fluvia T pumbasõlm Push-23-B | 1 tk |

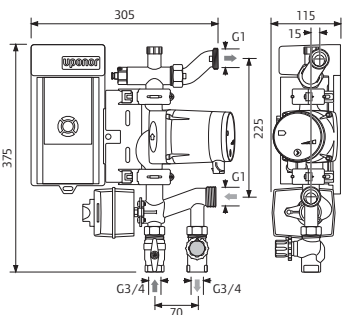

Uponor Fluvia E pumbasõlm MPG-10-A

Pumbarühm, mis sobib ühedamiseks Uponor plast- ja roostevaba kollektoritega, paigaldamiseks seinale või kollektorkappi. Eelpaigaldatud pealevoolu temperatuuri reguleerimine kontrolloriga C-46, sisseehitatud mooduliga ühenduseks kontrolloriga C-56.

- 3T mootoriga segemisventiil.
- Kvs 4,0
- Pumba energiaklass A (Grundfos alpha2L 25-60).
- 0,1 - 2,5 m³/h H: 6,0-1 m
- Proportsionaalne rõhukontroll.
- Primaarpoole kuulventiilid ühendusega 1" (SK).
- Sekundaarühendusega 1" (VK).
- Pealevoolu temperatuuri andur.
- Välisõhu temperatuuri andur (paigaldada objektile)
- 3-10 kW
- maks. 90° primaartemperatuur, maks. 60° sekundaartemperatuur, maks. 10 bar



Art. nr.
1048780

| Nimetus | pakend |
|------------------------------------|--------|
| Uponor Fluvia E pumbasõlm MPG-10-A | 1 tk |



Uponor Fluvia Move PLUS pumbasõlm MPG-10-A-W

Ühendamiseks põrandkütte/jahutuse kollektoriga. Paigaldatav seinale või kollektorkappi. Komplekteeritud pealevoolu temperatuuri reguleerimissüsteemiga Uponor Smatrix Move.

- Uponor Smatrix Move kontrollor
- välistemperatuuri andur (paigaldatase objektile)
- pealevoolu temperatuuri andur

- 3-teesegamisventiil ajamiga
- kvs 4,3
- Pump (WILO Yonos Para 15/6)
- Q: 0,1-2,5 m³/h, H: 6-2,4 m EEI 0,17
- rõhu proportsionaalse reguleerimisega

Primaalpoolel kuulkraan + tasakaalustusventiil
Sekundaarpoolel ühendus G1 (VK)

- Maks. 90°C primaartemperatuur
- Maks. 60°C sekundaartemperatuur
- Maks. 10 bar

Art. nr.
1078306 Saadaval teisel poolaastal

| Nimetus | pakend |
|--|--------|
| Uponor Fluvia Move PLUS pumbasõlm MPG-10-A-W | 1 tk |

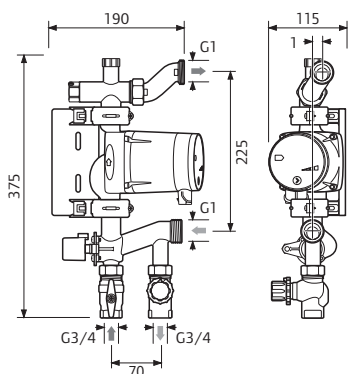

Uponor Fluvia E pumbasõlm MPG-10-B

Pumbarühm mis sobib ühendamiseks Uponor plast- ja roostevaba kollektoritega, paigaldamiseks seinale või kollektorkappi, komplekti ei kuulu ajam ega regulaator.

Küttevee temperatuuri seadmiseks ühendatakse pumbasõlm kas soojusallika sobiva regulaatoriga või Uponor kliimakontrolleriga C-46.

3T segemisventiili juhtimiseks tuleb kasutada ajamit 1002356 või 1002357.

kvs 4,3

pumba energiklass A (Grundfos alpha2L 25-60)

0,1 - 2,5 m³/h H: 6,0-1,0 m

proportsionaalne rõhukontroll

primaarpoole kuulventiilid ühendusega 1" (SK)

sekundaarühendusega 1" (VK)

3-10 kW

maks. 90° primaartemperatuur, maks. 60° sekundaartemperatuur, maks. 10 bar

Art. nr.

1048781

Nimetus

Uponor Fluvia E pumbasõlm
MPG-10-B

pakend

1 tk



Uponor Fluvia Move PLUS pumbasõlm MPG-10-B-W

Ühendamiseks Uponor põrandkütte/jahutuse kollektoritega.

Paigaldamine seinale või kollektorikappi. Ühendatakse kas katla automaatikaga või Uponor Smatrix Move kontrolleriiga, vajab lisaks mootorit 1002357.

3-teesegamisventiil

kvs 4,3

Pump (WILO Yonos Para 15/6 RKA)

Q: 0,1-2,5 m³/h, H: 6-2,4 m EEI 0,17

rõhu proportsionaalse reguleerimisega

Primaalpoolel kuulkraan + tasakaalustusventiil

Sekundaarpoolel ühendus G1 (VK)

Maks. 90°C primaartemperatuur

Maks. 60°C sekundaartemperatuur

Maks. 10 bar

Art. nr.

1078307

Saadaval teisel poolaastal

Nimetus

Uponor Fluvia Move PLUS pumbasõlm
MPG-10-B-W

pakend

1 tk

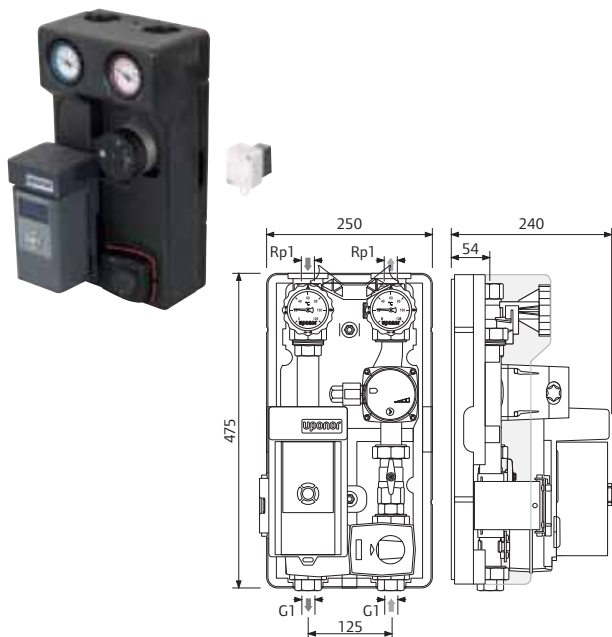

Uponor Fluvia E pumbasõlm CPG-15-A

Pumbarühm põrandkütte soojuskandja ühtlaseks reguleerimiseks termosventiiliga.

Sekundaarpoolel Uponor plast- ja roostevabakollektoriga ühendamiseks sobilikud G1A ühendused eelpaigaldatud kontroller C-46 koos ühendusmooduliga kontrollerile C-56,

välistemperatuuri andur, pealevoolutemperatuuri andur.

3T mootoriga segemisventiil
kvs 6,3

pumba energiaklass A (Grundfos alpha2L 25-60)
0,1 - 2,5 m³/h H: 6,0-2,4 m
proportsionaalne rõhukontroll.

3-15 kW

maks. 90° primaartemperatuur, maks. 60° sekundaartemperatuur, maks. 10 bar

Art. nr.
1048782

| Nimetus | pakend |
|------------------------------------|--------|
| Uponor Fluvia E pumbasõlm CPG-15-A | 1 tk |

Uponor Fluvia Move PLUS pumbasõlm CPG-15-A-W

Komplekteeritud pealevoolu temperatuuri reguleerimissüsteemiga Uponor Smatrix Move.

- Uponor Smatrix Move kontroller
- välistemperatuuri andur (paigaldatakse objektile)
- pealevoolu temperatuuri andur

3-teesegamisventiil ajamiga
kvs 6,3

Pump (WILO Yonos Para 25/6 RKA)
Q: 0,1-2,5 m³/h, H: 6-2,4 m EEI 0,17
rõhu proportsionaalse reguleerimisega

Primaalpoolel ühendused Rp1 (SK)
Sekundaarpoolel ühendus Rp1 (SK)

Maks. 90°C primaartemperatuur
Maks. 60°C sekundaartemperatuur
Maks. 10 bar



Art. nr.
1078308 [Saadaval teisel poolealtal](#)

| Nimetus | pakend |
|--|--------|
| Uponor Fluvia Move PLUS pumbasõlm CPG-15-A-W | 1 tk |

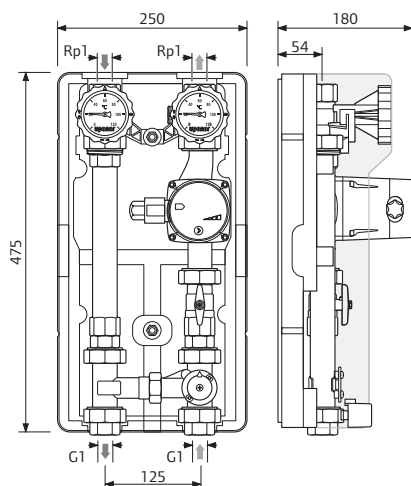

Uponor Fluvia E pumbasõlm CPG-15-B

Pumbarühm mis sobib paigaldamiseks katlaruumi, komplekti ei kuulu ajam ega regulaator.

Küttevee temperatuuri seadmiseks ühendatakse pumbasõlm kas soojusallika sobiva regulaatoriga või Uponor kliimakontrolleriga C-46.

3T segemisventiili juhtimiseks tuleb kasutada ajamit 1002356 või 1002357.

kvs 6,3

pumba energiaklass A (Grundfos alpha2L 25-60)

0,1 - 2,5 m³/h H: 6,0-2,4 m

proportsionaalne rõhukontroll

primaarpoole kuulventiilid ühendusega 1" (SK)

sekundaarühendusega 1" (VK)

3-15 kW

maks. 90° primaartemperatuur, maks. 60° sekundaartemperatuur, maks. 10 bar

Art. nr.

1048783

Nimetus

UUponor Fluvia E pumbasõlm CPG-15-B

pakend

1 tk



Uponor Fluvia Move PLUS pumbasõlm CPG-15-B-W

Paigaldatakse katlaruumi.

Ajami ja juhtimisseadmeta, ühendatakse kas katla automaatikaga või Uponor Smatrix Move kontrolleriiga, vajab lisaks ajamit 1002357.

3-tee segamisventiil ajamile 1002357

kvs 6,3

Pump (WILO Yonos Para 25/6)

Q: 0,1-2,5 m³/h, H: 6-2,4 m EEI 0,17

rõhu proportsionaalse reguleerimisega

Primaalpoolel ühendused Rp1 (SK)

Sekundaarpoolel ühendus Rp1 (SK)

Maks. 90°C primaartemperatuur

Maks. 60°C sekundaartemperatuur

Maks. 10 bar

Art. nr.

1078309

Saadaval teisel poolaastal

Nimetus

Uponor Fluvia Move PLUS pumbasõlm CPG-15-B-W

pakend

1 tk

Uponor Magna

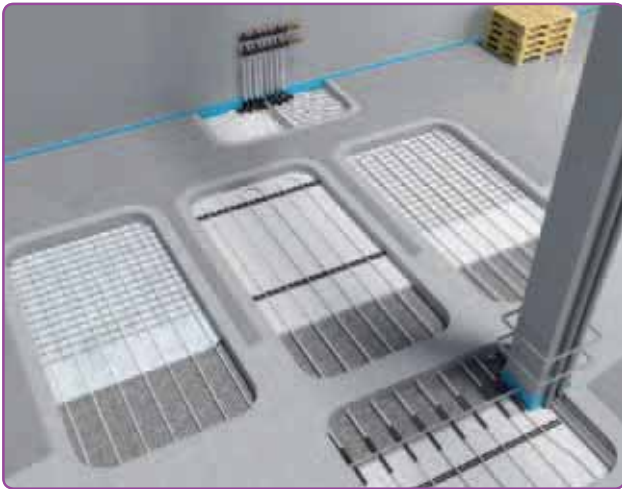

Eelised

- Kiire tasuvusaeg
- Kogu hoone kubatuuri kasutamine
- Ühtlane temperatuur ruumis
- Madalad õhuliikumiskiirused
- Tolm ei lendu
- Väiksemad hoolduskulud
- Katsetatud tehnoloogia

Uponor tööstuspõrandküte on madalatemperatuuriline küttesüsteem tööstusruumide kütteks. Süsteem paigaldatakse betoonplaati. Süsteem sobib hästi madalatemperatuuriliste kütteseadmete puhul.





Uponor Comfort Pipe PLUS

Hapniku difusiooni tõkkekihiga Pe-Xa torud on valmistatud Engeli meetodil peroksiid- ristseotud polüetüleenist (Pe-Xa) vastavalt EN ISO 15875 "Plasttorustikud sooja- ja külmavee süsteemides - Ristseotud polüetüleen". Torud on varustatud etüülvinüülalkoholist (EVOH) hapniku difusiooni tõkkekihiga, mis on pealt kaetud PE kaitsekihiga. Uponor Wirsbo eval- ja pePEX Q&E torud vastavad hapniku difusiooni takistuse osas DIN 4726 nõuetele.

Kasutusklass 4 - põrandküte ja madalatemperatuuriline radiaatorküte, lühiajaline temperatuur 95°C. Arvestuslik rõhk 6 bar.

| Art. nr. | d mm | s mm | L m | V l/m |
|----------------|---------|---------|--------|----------|
| 1009230 | 20 | 2.0 | 240 | 0,2 |
| 1009231 | 20 | 2.0 | 480 | 0,2 |

| Nimetus | pakend |
|--|--------|
| Uponor Comfort Pipe PLUS toru 20x2,0 rull 240m | 240 m |
| Uponor Comfort Pipe PLUS toru 20x2,0 rull 480m | 480 m |



Uponor Comfort Pipe PLUS

Hapniku difusiooni tõkkekihiga (EVOH) kaetud Pe-Xa toru, vast. EN ISO 15875. EVOH kiht kaitstud valge kahe sinise pikitriibuga kaitsekihiga.

Kasutusklass 4+5/6bar.

Maks töötemperatuur 90°C.

Maks. lühiajalina avariitemperatuur 100°C.

Arvestuslik rõhk 6/10 bar temperatuuril 90°C/70°C.

Tuleklass: E vast. DIN EN 13501-1

| Art. nr. | d mm | s mm | p bar | L m |
|----------------|---------|---------|----------|--------|
| 1062888 | 25 | 2.3 | 6 | 220 |
| 1062889 | 25 | 2.3 | 6 | 300 |
| 1063907 | 25 | 2.3 | 6 | 640 |

| Nimetus | pakend |
|---|--------|
| Uponor Comfort Pipe PLUS toru 25x2,3 220m | 220 m |
| Uponor Comfort Pipe PLUS toru 25x2,3 300m | 300 m |
| Uponor Comfort Pipe PLUS toru 25x2,3 640m | 640 m |

Uponor Pe-Xa Q&E liitmikud



| Art. nr. | d mm | p bar |
|----------------|---------|----------|
| 1008671 | 25 | 6+10 |

Uponor Q&E jätk PPSU

Materjal polüfenüleenisulfoon.
Märkus: Uponor Q&E rõngad tellida eraldi!

| Nimetus | pakend |
|----------------------------|--------|
| Uponor Q&E jätk PPSU 25-25 | 5 tk |

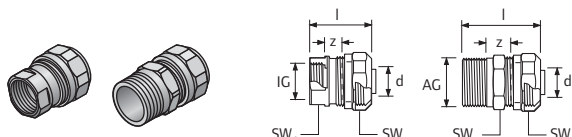

| Art. nr. | d mm | VK " | SK " | l mm | ÜK mm | z mm |
|----------------|---------|---------|---------|---------|----------|---------|
| 1005295 | 25 | R 3/4 | | 50 | 37/27 | 15 |
| 1005296 | 25 | | Rp 1 | 40 | 37/38 | 8 |
| 1005297 | 25 | | Rp 3/4 | 35 | 37/31 | 8 |
| 1005298 | 25 | R 1 | | 53 | 37/34 | 20 |

Uponor Fit surveliitmik

Messingust surveliitmik Pe-Xa torude ühendamiseks.

| Nimetus | pakend |
|---|--------|
| Uponor Fit surveliitmik väliskeere 25x2.3-R3/4"VK | 10 tk |
| Uponor Fit surveliitmik sisekeere 25x2.3-1" SK | 10 tk |
| Uponor Fit surveliitmik sisekeere 25x2.3-3/4 SK | 10 tk |
| Uponor Fit surveliitmik väliskeere 25x2.3-1"VK | 10 tk |



| Art. nr. | d mm | SK " | p bar |
|----------------|---------|---------|----------|
| 1023011 | 20 | Rp 3/4 | 6+10 |
| 1023012 | 25 | Rp 3/4 | 6+10 |
| 1023013 | 25 | Rp 1 | 6+10 |

Uponor Q&E otsik sisekeere PL

Messing. Sisekeere vastavalt DIN EN 10226-1.
Märkus: Uponor Q&E rõngad tellida eraldi!

| Nimetus | pakend |
|---|--------|
| Uponor Q&E otsik sisekeere 20-3/4" (Rp) | 5 tk |
| Uponor Q&E otsik sisekeere 25-3/4" (Rp) | 5 tk |
| Uponor Q&E otsik sisekeere 25-1" (Rp) | 5 tk |



| Art. nr. | d mm | VK " | p bar |
|----------------|---------|---------|----------|
| 1033438 | 20 | G 3/4 | 6+10 |
| 1047862 | 25 | G 3/4 | 6+10 |
| 1047863 | 25 | G 1 | 6+10 |

Uponor Q&E otsik väliskeere PL

Messing. Väliskeere vastavalt SO 228-1.
Märkus: Uponor Q&E rõngad tellida eraldi!

| Nimetus | pakend |
|-------------------------------------|--------|
| Uponor Q&E otsik väliskeere 20-3/4" | 5 tk |
| Uponor Q&E otsik väliskeere 25-3/4" | 5 tk |
| Uponor Q&E otsik väliskeere 25-1" | 5 tk |

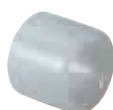

| Art. nr. | d mm | p bar | värvus |
|----------------|---------|----------|--------|
| 1042836 | 20 | 6+10 | nat. |
| 1042840 | 25 | 6+10 | nat. |

Uponor Q&E rõngas piirajaga naturaali

Materjal PE-X. Uponor Q&E rõngad on ette nähtud Uponor Q&E liitmikele.

| Nimetus | pakend |
|--|--------|
| Uponor Q&E rõngas naturaali 20 (piirajaga) | 20 tk |
| Uponor Q&E rõngas naturaali 25 (piirajaga) | 20 tk |

Uponor tööstusliku põrandkütte kinnitustarvikud

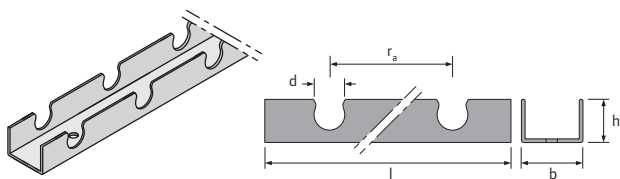

| Art. nr. | d mm | l mm | w mm | h mm | c/c mm |
|----------------|---------|---------|---------|---------|-----------|
| 1005290 | 25 | 3000 | 50 | 34 | 50 |
| 1005358 | 20 | 3000 | 40 | 26 | 50 |

Uponor Magna kinnitusprofiil

Uponor kinnitusprofiil Uponor PEX torude kinnitamiseks.

| Nimetus | pakend |
|---|--------|
| Uponor Magna kinnitusprofiil 20mm c/c50mm 3m | 30 m |
| Uponor Magna kinnitusprofiil 25mm c/c50mm 3m | 30 m |



| Art. nr. | l mm | w mm |
|----------------|---------|---------|
| 1009222 | 150 | 1.25 |

Uponor Classic sidumistraat

Uponor torude kinnitamiseks armatuurvõrgule. Materjal teras.

| Nimetus | pakend |
|---|--------|
| Uponor Classic sidumistraat 150x1,25mm 250tk | 250 tk |



| Art. nr. | d mm | r mm |
|----------------|---------|---------|
| 1001229 | 20 | 100 |
| 1001230 | 25 | 120 |

Uponor Multi paindetugi plast

Plastist. Fikseerib toru 90° painde

| Nimetus | pakend |
|-------------------------------------|--------|
| Uponor Multi paindetugi plast 20 | 50 tk |
| Uponor Multi paindetugi plast 25 | 20 tk |



| Art. nr. | d mm | d1 mm | L m | Weight kg | värvus - |
|----------------|---------|----------|--------|--------------|-------------|
| 1012869 | 35/29 | 25 | 50 | 0,103 | must |

Uponor hülstoru

Gofreeritud, tulepüsivusklass E vast. DIN EN 13501-1. Rullides.

| Nimetus | pakend |
|-----------------------------------|--------|
| Uponor hülstoru 35/29 must 50m | 50 m |

Uponor tööstuspõrandkütte kollektorid ja tarvikud



Uponor Magna kollektori moodul SV

Peale-/ tagasivoolukollektor koosneb:

- Pealevoolu segment, seadeventiiliga, kontuuri ühedamiseks surveliitmik PE-Xa torule 25x2,3.
- Tagasivoolu segment Uponor ajami ühendusvõimalusega, kontuuri ühedamiseks surveliitmik PE-Xa torule 25x2,3.

Kollektorisamm: 100 mm

Materjal: klaaskiud armeeritud polüamiid

maks. töötemperatuur: 60 °C

maks. töösurve 6 bar

kombineeritud kontuuride hulk, kuni 20 ringi

Vajalik kinnitusklambrate arv:

| | | | | |
|----------------|-----|-----|-------|-------|
| Kontuuride arv | 2-5 | 6-9 | 10-14 | 15-20 |
| Klambrate arv | 3 | 4 | 5 | 6 |

Art. nr.
1045813

Nimetus pakend
Uponor Magna kollektori moodul SV dim 25 1 tk

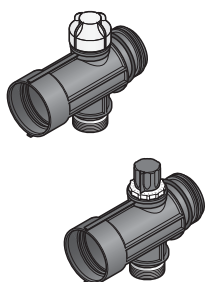

Uponor Magna kollektori moodul SV

Uponor tööstuslik kollektor 25-G 3/4

Peale-/ tagasivoolukollektor koosneb:

- Pealevoolu segment, seadeventiiliga, kontuuri ühedamiseks surveliitmik PE-Xa torule 25x2,3.
- Tagasivoolu segment Uponor ajami ühendusvõimalusega, kontuuri ühedamiseks surveliitmik PE-Xa torule 25x2,3.

Kollektorisamm: 100 mm

Materjal: klaaskiud armeeritud polüamiid

maks. töötemperatuur: 60 °C

maks. töösurve 6 bar

kombineeritud kontuuride hulk, kuni 20 ringi

Vajalik kinnitusklambrate arv:

| | | | | |
|----------------|-----|-----|-------|-------|
| Kontuuride arv | 2-5 | 6-9 | 10-14 | 15-20 |
| Klambrate arv | 3 | 4 | 5 | 6 |

Art. nr.
1045814

Nimetus pakend
Uponor Magna kollektori moodul SV G3/4 1 tk

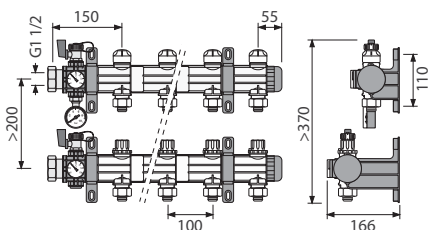

Uponor Magna põhikomplekt

Uponor tööstusliku kollektori põhikomplekt koosneb:

- 2 kmpl. Kinnitusklambrid lühemad
- 2 kmpl. Kinnitusklambrid pikemad
- 2 kmpl. täiteventiilid
- 2 kmpl. Termomeeter 0 - 60°C
- 1 kmpl manomeeter
- 2 kmpl otsakorke
- 2 kmpl. Lametihend ühendused koos pöördmutriga
- 1 kmpl. paigaldusmaterjal:
 - 8x kruvi 6x60mm
 - 8x plasttüübel 8x40mm
 - 2x lametihend 44x32x2

Art. nr.
1045815

Nimetus pakend
Uponor Magna põhikomplekt K1 1 tk



Art. nr.
1045816

Uponor Magna kandurikomplekt

Uponor tööstusliku kollektori kinnitusklambri komplekt koosneb:

- 2 kmpl. Kinnitusklambrid lühemad
- 2 kmpl. Kinnitusklambrid pikemad
- 1 kmpl. paigaldusmaterjal: 8x kruvi 6x60mm
8x plasttüübel 8x40mm

| Nimetus | pakend | |
|------------------------------|--------|----|
| Uponor Magna kandurikomplekt | 1 | tk |



Art. nr.
1030134

Uponor Magna koll. vooluhulgaregulaator

Uponor tööstusliku kollektori vooluhulga mõõtja. Kontuuri vooluhulga seadistamiseks 4 -20 l/min. Veekvaliteet nähtav vaateaknast. Klaaskiud tugevdatud polüamiid.

| Nimetus | pakend | |
|---|--------|----|
| Uponor Magna koll. vooluhulgaregulaator | 1 | tk |

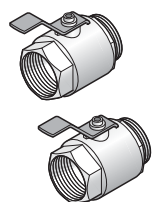

Art. nr.
1030135

Uponor Magna kuulkraan, komplekt

Uponor tööstusliku kollektori kuulventiil G 1 1/2 ühendused:

- G 1 1/2 SK
 - G 1 1/2 VK
- Materjal: messing

| Nimetus | pakend | |
|--|--------|--------|
| Uponor Magna kuulkraan, komplekt 2xG1 1/2 | 1 | kompl. |

Uponor tööriistad



| Art. nr. | d mm |
|----------------|---------|
| 1001369 | - 25 |

Uponor torulõikur PEX

Uponor torudele välisläbimõõduga kuni 25 mm.

| Nimetus | pakend | |
|--------------------------------|--------|----|
| Uponor torulõikur PEX 14-25 | 1 | tk |



| Art. nr. | d mm |
|----------------|---------|
| 1013719 | - 32 |

Uponor torulõikur

Uponor torudele.

| Nimetus | pakend | |
|-------------------------|--------|----|
| Uponor torulõikur 14-32 | 1 | tk |



| Art. nr. | d mm |
|----------------|---------|
| 1006636 | - 20 |

Uponor torulõikur

Uponor torudele välisläbimõõduga 14-20 mm koos hülsstoru lõikuriga.

| Nimetus | 2. pakend | pakend |
|-------------------------|--------------|--------|
| Uponor torulõikur 14-20 | 1 | 1 tk |

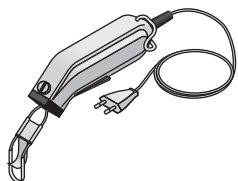

| Art. nr. | TP V |
|----------------|---------|
| 1006290 | 230 |

Uponor Siccus 14 PS lõikur

Toru paigaldamiseks vajalike soonte lõikamiseks. Polüstüreenplaatide mõõtu lõikamiseks. 230 V.

| Nimetus | pakend |
|--|--------|
| Uponor Siccus 14 PS lõikur 14mm, 230V | 1 tk |



| Art. nr. | d mm |
|----------------|---------|
| 1006640 | 16 |

Uponor MLC välis painutusvedru

Painutusvedru Uponor MLC komposiitorudele.

| Nimetus | pakend |
|-----------------------------------|--------|
| Uponor MLC välis painutusvedru 16 | 1 tk |



| Art. nr. | d mm |
|----------------|---------|
| 1015764 | 14-20 |

Uponor Press käsipress presspaledeta

Uponor komposiitorude 14-20 liitmike pressimiseks. Vahetatavate presspaledega. Kohvrivis, ilma presspaledeta.

| Nimetus | pakend |
|---|--------|
| Uponor Press käsipress presspaledeta 14-20 | 1 tk |



| Art. nr. | d mm |
|----------------|---------|
| 1015776 | 14 |
| 1015777 | 16 |
| 1015780 | 20 |

Uponor Press presspaled käsipressile

Kasutatakse koos käsipressiga Uponor komposiitorude liitmike 14 ja 20 pressimiseks.

| Nimetus | pakend |
|---|--------|
| Uponor Press presspaled käsipressile 14 | 1 paar |
| Uponor Press presspaled käsipressile 16 | 1 paar |
| Uponor Press presspaled käsipressile 20 | 1 paar |



Uponor Tacker klambripaigaldi

Uponor klambripaigaldi magasiniga.

Art. nr.
1002295

| Nimetus | pakend |
|---|--------|
| Uponor Tacker klambripaigaldi 14-20mm, L=700mm | 1 tk |



Uponor Multi käsipeipija

Isolatsiooni ühenduskohtade teipimiseks.

Art. nr.
1000142

| Nimetus | pakend |
|--------------------------|--------|
| Uponor Multi käsipeipija | 1 tk |

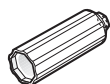

Uponor Vario PLUS klapi võti

Uponor plastkollektori ventiilide paigaldamiseks

Art. nr.
1009216

| Nimetus | pakend |
|------------------------------|--------|
| Uponor Vario PLUS klapi võti | 1 tk |



Uponor Multi sidumiskonks

Art. nr.
1034533

| Nimetus | pakend |
|---------------------------|--------|
| Uponor Multi sidumiskonks | 1 tk |



Uponor Magna kerilaud juhikuga

Kuni 25 mm Uponor torurullide lahtikerimiseks. Rulli siseläbimõõt 300 - 600 mm.

Art. nr.
1035807

| Nimetus | pakend |
|--------------------------------|--------|
| Uponor Magna kerilaud juhikuga | 1 tk |

Uponor Pe-Xa veevarustus- ja radiaatorküttesüsteem

Pe-Xa valik



Uponor PEX toru on tänu oma unikaalsele kvaliteedile valdkonna tuntuim kaubamärk. Inseneride, konsultantide ja paigaldajate jaoks kogu maailmas ei ole Uponor ainult usaldusväärne kaubamärk vaid lahutamatu

osa nende igapäevases töös. 40 aasta jooksul Euroopa ja Põhja-Ameerika tehastes toodetud rohkem kui 3,3 miljardit meetrit toru on paigaldatud enam kui 60 riigis üle maailma.

Eelised

Sertifitseeritud kvaliteet.
Korrosioonikindel.
Termiline mälu.
Kerge ja väga elastne.
Summutab hüdraulilisi lööke.
Kestev.



Komponendid



**Uponor Aqua Pipe toru
PN10**



Uponor Radi Pipe toru



**Uponor Q&E evolution
rõngas**



**Uponor Q&E kraanipõlv
PL**



**Uponor Q&E erikolmik
PPSU**

Uponor Aqua Pipe



| Art. nr. | d mm | s mm | p bar | L m |
|----------------|---------|---------|----------|--------|
| 1022682 | 16 | 2.2 | 10 | 100 |
| 1001201 | 20 | 2.8 | 10 | 50 |
| 1001202 | 25 | 3.5 | 10 | 50 |

Uponor Aqua Pipe toru PN10

Torud on valmistatud Engeli meetodil peroksiid- ristseotud polüetüleenist (Pe-Xa) vastavalt EN ISO 15875 kasutamiseks tarbevee jaotus-, püstiku- ja ühendustorustikes. Tulepüsivusklass E vastavalt DIN EN 13501-1. Kasutusala klassifikatsioon vastavalt EN ISO 15875: kasutusklass 2 - soojaveevarustus (70°C), lühiajaline temperatuur 95°C. Arvestuslik rõhk 10 bar.

| Nimetus | pakend |
|--|--------|
| Uponor Aqua Pipe toru PN10 16x2,2 100m | 100 m |
| Uponor Aqua Pipe toru PN10 20x2,8 50m | 50 m |
| Uponor Aqua Pipe toru PN10 25x3,5 50m | 50 m |



| Art. nr. | d mm | s mm | p bar | L m |
|----------------|---------|---------|----------|--------|
| 1048757 | 32 | 2.9 | 6 | 50 |

Uponor Aqua Pipe toru PN6

Torud on valmistatud Engeli meetodil peroksiid- ristseotud polüetüleenist (Pe-Xa) vastavalt EN ISO 15875 "Plasttorustikud sooja- ja külmavee süsteemides - Ristseotud polüetüleen". Tulepüsivusklass E vastavalt DIN EN 13501-1. Kasutusala klassifikatsioon vastavalt EN ISO 15875: kasutusklass 2 - soojaveevarustus (70°C), lühiajaline temperatuur 95°C. Arvestuslik rõhk 6 bar.

| Nimetus | pakend |
|--------------------------------------|--------|
| Uponor Aqua Pipe toru PN6 32x2,9 50m | 50 m |



| Art. nr. | d mm | s mm | p bar | L m |
|----------------|---------|---------|----------|--------|
| 1047610 | 16 | 2.0 | 6 | 120 |
| 1008985 | 20 | 2.0 | 6 | 240 |
| 1047614 | 20 | 2.0 | 6 | 480 |
| 1022689 | 25 | 2.3 | 6 | 50 |
| 1001220 | 32 | 2.9 | 6 | 50 |
| 1008979 | 40 | 3.7 | 6 | 50 |
| 1008980 | 50 | 4.6 | 6 | 50 |
| 1008981 | 63 | 5.8 | 6 | 50 |

Uponor Radi Pipe toru, PN6

Torud on valmistatud Engeli meetodil peroksiid- ristseotud polüetüleenist (Pe-Xa) vastavalt EN ISO 15875 "Plasttorustikud sooja- ja külmavee süsteemides - Ristseotud polüetüleen". Torud vastavalt DIN 4726 kaetud etüülvinüülalkoholiga (EVOH) hapniku difusiooni tõkkekihiga. Kasutusala klassifikatsioon: kasutusklass 4 - põrandküte ja madalatemperatuuriline radiaatorküte. Kasutusklass 5 - kõrgetemperatuuriline radiaatorküte. Arvestuslik rõhk 6 bar. Maksimaalne temperatuur 90°C. Lühiajaline temperatuur 100°C. Tulepüsivuse klass: E vast. DIN EN 13501-1.

| Nimetus | pakend |
|--|--------|
| Uponor Radi Pipe toru 16x2,0, 6 bar 120m | 120 m |
| Uponor Radi Pipe toru PN6 20x2,0, 6 bar 240m | 240 m |
| Uponor Radi Pipe toru PN6 20x2,0, 6 bar 480m | 480 m |
| Uponor Radi Pipe Q&E toru 25x2,3, 6 bar 50m | 50 m |
| Uponor Radi Pipe Q&E toru 32x2,9, 6 bar 50m | 50 m |
| Uponor Radi Pipe Q&E toru 40x3,7, 6 bar 50m | 50 m |
| Uponor Radi Pipe Q&E toru 50x4,6, 6 bar 50m | 50 m |
| Uponor Radi Pipe Q&E toru 63x5,8, 6 bar 50m | 50 m |

Uponor Pe-Xa hülstorud



Uponor hülstoru

Valmistatud kõrgtihedast polüetüleenist (HDPE). Kasutatakse toru-torus paigaldusel veekahjustuste riski vähendamiseks ja elastse voolutoru vahetamise võimaldamiseks.

| Art. nr. | d mm | d1 mm | L m | kaal kg | värvus - |
|----------------|---------|----------|--------|------------|-------------|
| 1012858 | 25/20 | 16 | 50 | 0,07 | punane |
| 1012862 | 28/23 | 18 | 50 | 0,092 | punane |
| 1012859 | 25/20 | 16 | 50 | 0,07 | sinine |
| 1012863 | 28/23 | 18 | 50 | 0,092 | sinine |
| 1012860 | 25/20 | 16 | 50 | 0,07 | must |
| 1012864 | 28/23 | 18 | 50 | 0,092 | must |
| 1012869 | 35/29 | 25 | 50 | 0,103 | must |
| 1012872 | 43/36 | 32 | 50 | 0,164 | must |
| 1023127 | 54/48 | 40 | 25 | | must |

| Nimetus | pakend |
|--|--------|
| Uponor hülstoru 25/20 punane, rull 50m | 50 m |
| Uponor hülstoru 28/23 punane, rull 50m | 50 m |
| Uponor hülstoru 25/20 sinine, rull 50m | 50 m |
| Uponor hülstoru 28/23 sinine, rull 50m | 50 m |
| Uponor hülstoru 25/20 must, rull 50m | 50 m |
| Uponor hülstoru 28/23 must, rull 50m | 50 m |
| Uponor hülstoru 35/29 must, rull 50m | 50 m |
| Uponor hülstoru 43/36 must, rull 25m | 25 m |
| Uponor hülstoru 54/48 must, rull 25m | 25 m |

Uponor Q&E evolution rõngad



| Art. nr. | d mm | p bar | värvus - |
|----------------|---------|----------|-------------|
| 1057453 | 16 | 6+10 | valge |
| 1057454 | 20 | 6+10 | valge |
| 1057455 | 25 | 6+10 | valge |
| 1057456 | 32 | 6+10 | valge |

Uponor Q&E evolution rõngas valge

Polüetüleen. Sobib kõikidele Q&E ühenduste tegemiseks vee- ja kütelahendustes. Koonilise ribilise välispinnaga, piirajaga. Euroopa vastavustunnistused.

| Nimetus | pakend |
|--|--------|
| Uponor Q&E evolution rõngas valge 16 (piirajaga) | 20 tk |
| Uponor Q&E evolution rõngas valge 20 (piirajaga) | 20 tk |
| Uponor Q&E evolution rõngas valge 25 (piirajaga) | 20 tk |
| Uponor Q&E evolution rõngas valge 32 (piirajaga) | 10 tk |



| Art. nr. | d mm | p bar | värvus - |
|----------------|---------|----------|-------------|
| 1058010 | 16 | 6+10 | punane |
| 1058011 | 20 | 6+10 | punane |
| 1058012 | 25 | 6+10 | punane |

Uponor Q&E evolution rõngas punane

Polüetüleen. Sobib kõikidele Q&E ühenduste tegemiseks vee- ja kütelahendustes. Koonilise ribilise välispinnaga, piirajaga. Euroopa vastavustunnistused.

| Nimetus | pakend |
|---|--------|
| Uponor Q&E evolution rõngas punane 16 (piirajaga) | 20 tk |
| Uponor Q&E evolution rõngas punane 20 (piirajaga) | 20 tk |
| Uponor Q&E evolution rõngas punane 25 (piirajaga) | 20 tk |



| Art. nr. | d mm | p bar | värvus - |
|----------------|---------|----------|-------------|
| 1058013 | 16 | 6+10 | sinine |
| 1058014 | 20 | 6+10 | sinine |
| 1058015 | 25 | 6+10 | sinine |

Uponor Q&E evolution rõngas sinine

Polüetüleen. Sobib kõikidele Q&E ühenduste tegemiseks vee- ja kütelahendustes. Koonilise ribilise välispinnaga, piirajaga. Euroopa vastavustunnistused.

| Nimetus | pakend |
|---|--------|
| Uponor Q&E evolution rõngas sinine 16 (piirajaga) | 20 tk |
| Uponor Q&E evolution rõngas sinine 20 (piirajaga) | 20 tk |
| Uponor Q&E evolution rõngas sinine 25 (piirajaga) | 20 tk |



| Art. nr. | d mm | p bar | värvus - |
|----------------|---------|----------|-------------|
| 1045464 | 40 | 6+10 | nat. |
| 1045489 | 50 | 6+10 | nat. |
| 1045490 | 63 | 6 | nat. |

Uponor Q&E rõngas piirajaga naturaal

Materjal Pe-X. Uponor Q&E rõngad on ette nähtud Uponor Q&E liitmikele.

| Nimetus | pakend |
|---|--------|
| Uponor Q&E rõngas naturaal 40 (piirajaga) | 5 tk |
| Uponor Q&E rõngas naturaal 50 (piirajaga) | 10 tk |
| Uponor Q&E rõngas naturaal 63 (piirajaga) | 10 tk |

Uponor Q&E PPSU



| Art. nr. | d mm | p bar |
|----------------|---------|----------|
| 1008669 | 16 | 6+10 |
| 1008932 | 20 | 6+10 |
| 1008671 | 25 | 6+10 |
| 1001235 | 32 | 6+10 |
| 1008673 | 40 | 6+10 |
| 1042866 | 50 | 6+10 |
| 1042865 | 63 | 6 |



| Art. nr. | d mm | d1 mm | p bar |
|----------------|---------|----------|----------|
| 1008674 | 20 | 16 | 6+10 |
| 1008675 | 25 | 16 | 6+10 |
| 1008676 | 25 | 20 | 6+10 |
| 1001240 | 32 | 25 | 6+10 |
| 1008678 | 40 | 32 | 6+10 |
| 1042879 | 50 | 32 | 6+10 |
| 1042867 | 50 | 40 | 6+10 |
| 1042878 | 63 | 40 | 6 |
| 1042877 | 63 | 50 | 6 |



| Art. nr. | d mm | p bar |
|----------------|---------|----------|
| 1008679 | 16 | 6+10 |
| 1008680 | 20 | 6+10 |
| 1008681 | 25 | 6+10 |
| 1001245 | 32 | 6+10 |
| 1008683 | 40 | 6+10 |
| 1042859 | 50 | 6+10 |
| 1042858 | 63 | 6 |



| Art. nr. | d mm | p bar |
|----------------|---------|----------|
| 1008684 | 16 | 6+10 |
| 1008685 | 20 | 6+10 |
| 1008686 | 25 | 6+10 |
| 1001250 | 32 | 6+10 |
| 1008688 | 40 | 6+10 |
| 1042861 | 50 | 6+10 |
| 1042860 | 63 | 6 |

Uponor Q&E PPSU jätk

Materjal polüfenüleensulfoon. Märkus: Uponor Q&E rõngad tellida eraldi!

| Nimetus | pakend |
|----------------------------|--------|
| Uponor Q&E jätk PPSU 16-16 | 5 tk |
| Uponor Q&E jätk PPSU 20-20 | 5 tk |
| Uponor Q&E jätk PPSU 25-25 | 5 tk |
| Uponor Q&E jätk PPSU 32-32 | 1 tk |
| Uponor Q&E jätk PPSU 40-40 | 1 tk |
| Uponor Q&E jätk PPSU 50-50 | 1 tk |
| Uponor Q&E jätk PPSU 63-63 | 1 tk |

Uponor Q&E PPSU üleminekujätk

Materjal polüfenüleensulfoon. Märkus: Uponor Q&E rõngad tellida eraldi!

| Nimetus | pakend |
|-------------------------------------|--------|
| Uponor Q&E üleminekujätk PPSU 20-16 | 5 tk |
| Uponor Q&E üleminekujätk PPSU 25-16 | 5 tk |
| Uponor Q&E üleminekujätk PPSU 25-20 | 5 tk |
| Uponor Q&E üleminekujätk PPSU 32-25 | 1 tk |
| Uponor Q&E üleminekujätk PPSU 40-32 | 1 tk |
| Uponor Q&E üleminekujätk PPSU 50-32 | 1 tk |
| Uponor Q&E üleminekujätk PPSU 50-40 | 1 tk |
| Uponor Q&E üleminekujätk PPSU 63-40 | 1 tk |
| Uponor Q&E üleminekujätk PPSU 63-50 | 1 tk |

Uponor Q&E PPSU põlv

Materjal polüfenüleensulfoon. Märkus: Uponor Q&E rõngad tellida eraldi!

| Nimetus | pakend |
|--------------------------------|--------|
| Uponor Q&E põlv PPSU 90 | 5 tk |
| Uponor Q&E põlv PPSU 90° 20-20 | 5 tk |
| Uponor Q&E põlv PPSU 90° 25-25 | 5 tk |
| Uponor Q&E põlv PPSU 90° 32-32 | 1 tk |
| Uponor Q&E põlv PPSU 90° 40-40 | 1 tk |
| Uponor Q&E põlv PPSU 90° 50-50 | 1 tk |
| Uponor Q&E põlv PPSU 90° 63-63 | 1 tk |

Uponor Q&E kolmik PPSU

Materjal polüfenüleensulfoon. Märkus: Uponor Q&E rõngad tellida eraldi!

| Nimetus | pakend |
|---------------------------------|--------|
| Uponor Q&E kolmik PPSU 16-16-16 | 5 tk |
| Uponor Q&E kolmik PPSU 20-20-20 | 5 tk |
| Uponor Q&E kolmik PPSU 25-25-25 | 5 tk |
| Uponor Q&E kolmik PPSU 32-32-32 | 1 tk |
| Uponor Q&E kolmik PPSU 40-40-40 | 1 tk |
| Uponor Q&E kolmik PPSU 50-50-50 | 1 tk |
| Uponor Q&E kolmik PPSU 63-63-63 | 1 tk |

Uponor Q&E erikolmik PPSU

Materjal polüfenüleensulfoon. Märkus: Uponor Q&E rõngad tellida eraldi!



| Art. nr. | d mm | d1 mm | d2 mm | p bar | Nimetus | pakend |
|----------------|---------|----------|----------|----------|------------------------------------|--------|
| 1008710 | 16 | 20 | 16 | 6+10 | Uponor Q&E erikolmik PPSU 16-20-16 | 40 tk |
| 1008700 | 20 | 16 | 16 | 6+10 | Uponor Q&E erikolmik PPSU 20-16-16 | 5 tk |
| 1008689 | 20 | 16 | 20 | 6+10 | Uponor Q&E erikolmik PPSU 20-16-20 | 5 tk |
| 1008697 | 20 | 20 | 16 | 6+10 | Uponor Q&E erikolmik PPSU 20-20-16 | 5 tk |
| 1008711 | 20 | 25 | 20 | 6+10 | Uponor Q&E erikolmik PPSU 20-25-20 | 5 tk |
| 1008702 | 25 | 16 | 16 | 6+10 | Uponor Q&E erikolmik PPSU 25-16-16 | 5 tk |
| 1008699 | 25 | 16 | 20 | 6+10 | Uponor Q&E erikolmik PPSU 25-16-20 | 5 tk |
| 1008690 | 25 | 16 | 25 | 6+10 | Uponor Q&E erikolmik PPSU 25-16-25 | 5 tk |
| 1008701 | 25 | 20 | 16 | 6+10 | Uponor Q&E erikolmik PPSU 25-20-16 | 25 tk |
| 1008703 | 25 | 20 | 20 | 6+10 | Uponor Q&E erikolmik PPSU 25-20-20 | 5 tk |
| 1008691 | 25 | 20 | 25 | 6+10 | Uponor Q&E erikolmik PPSU 25-20-25 | 5 tk |
| 1001420 | 25 | 25 | 20 | 6+10 | Uponor Q&E erikolmik PPSU 25-25-20 | 5 tk |
| 1008712 | 25 | 32 | 25 | 6+10 | Uponor Q&E erikolmik PPSU 25-32-25 | 15 tk |
| 1001422 | 32 | 20 | 25 | 6+10 | Uponor Q&E erikolmik PPSU 32-20-25 | 1 tk |
| 1001424 | 32 | 20 | 32 | 6+10 | Uponor Q&E erikolmik PPSU 32-20-32 | 1 tk |
| 1008704 | 32 | 25 | 20 | 6+10 | Uponor Q&E erikolmik PPSU 32-25-20 | 15 tk |
| 1001426 | 32 | 25 | 25 | 6+10 | Uponor Q&E erikolmik PPSU 32-25-25 | 1 tk |
| 1001428 | 32 | 25 | 32 | 6+10 | Uponor Q&E erikolmik PPSU 32-25-32 | 1 tk |
| 1008713 | 32 | 40 | 32 | 6+10 | Uponor Q&E erikolmik PPSU 32-40-32 | 1 tk |
| 1008707 | 40 | 20 | 32 | 6+10 | Uponor Q&E erikolmik PPSU 40-20-32 | 5 tk |
| 1008694 | 40 | 20 | 40 | 6+10 | Uponor Q&E erikolmik PPSU 40-20-40 | 5 tk |
| 1008708 | 40 | 25 | 32 | 6+10 | Uponor Q&E erikolmik PPSU 40-25-32 | 5 tk |
| 1008695 | 40 | 25 | 40 | 6+10 | Uponor Q&E erikolmik PPSU 40-25-40 | 5 tk |
| 1008709 | 40 | 32 | 32 | 6+10 | Uponor Q&E erikolmik PPSU 40-32-32 | 5 tk |
| 1008696 | 40 | 32 | 40 | 6+10 | Uponor Q&E erikolmik PPSU 40-32-40 | 5 tk |
| 1042876 | 50 | 25 | 40 | 6+10 | Uponor Q&E erikolmik PPSU 50-25-40 | 1 tk |
| 1042864 | 50 | 25 | 50 | 6+10 | Uponor Q&E erikolmik PPSU 50-25-50 | 1 tk |
| 1042863 | 50 | 32 | 50 | 6+10 | Uponor Q&E erikolmik PPSU 50-32-50 | 1 tk |
| 1042862 | 50 | 40 | 40 | 6+10 | Uponor Q&E erikolmik PPSU 50-40-40 | 1 tk |
| 1042875 | 50 | 40 | 50 | 6+10 | Uponor Q&E erikolmik PPSU 50-40-50 | 1 tk |
| 1042871 | 63 | 25 | 50 | 6 | Uponor Q&E erikolmik PPSU 63-25-50 | 1 tk |
| 1042873 | 63 | 25 | 63 | 6 | Uponor Q&E erikolmik PPSU 63-25-63 | 1 tk |
| 1042870 | 63 | 32 | 63 | 6 | Uponor Q&E erikolmik PPSU 63-32-63 | 1 tk |
| 1042869 | 63 | 40 | 40 | 6 | Uponor Q&E erikolmik PPSU 63-40-40 | 1 tk |
| 1042872 | 63 | 40 | 63 | 6 | Uponor Q&E erikolmik PPSU 63-40-63 | 1 tk |
| 1042874 | 63 | 50 | 63 | 6 | Uponor Q&E erikolmik PPSU 63-50-63 | 1 tk |
| 1042868 | 63 | 50 | 50 | 6 | Uponor Q&E erikolmik PPSU 63-50-50 | 1 tk |

Uponor Pe-Xa Q&E messing liitmikud



| Art. nr. | d mm | VK " | p bar |
|----------------|---------|---------|----------|
| 1033435 | 16 | G 1/2 | 6+10 |
| 1033437 | 20 | G 1/2 | 6+10 |
| 1033438 | 20 | G 3/4 | 6+10 |
| 1047862 | 25 | G 3/4 | 6+10 |
| 1047863 | 25 | G 1 | 6+10 |
| 1047191 | 32 | R 1 | 6+10 |
| 1047864 | 50 | G 1 1/2 | 6+10 |

Uponor Q&E otsik väliskeere PL

Messing. Väliskeere vastavalt ISO 228-1. Märkus: Uponor Q&E rõngad tellida eraldi!

| Nimetus | pakend |
|--|--------|
| Uponor Q&E otsik väliskeere PL 16-G1/2"MT | 5 tk |
| Uponor Q&E otsik väliskeere PL 20-1/2"MT | 5 tk |
| Uponor Q&E otsik väliskeere PL 20-3/4"MT | 5 tk |
| Uponor Q&E otsik väliskeere PL 25-3/4"MT | 5 tk |
| Uponor Q&E otsik väliskeere PL 25-1"MT | 5 tk |
| Uponor Q&E otsik väliskeere PL 32-R1"MT | 2 tk |
| Uponor Q&E otsik väliskeere PL 50-1 1/2"MT | 1 tk |



| Art. nr. | d mm | VK " | p bar |
|----------------|---------|---------|----------|
| 1047868 | 25 | G 1 | 6+10 |
| 1008730 | 32 | G 1 | 6+10 |
| 1022290 | 40 | G 1 | 6+10 |
| 1008732 | 40 | G 1 1/4 | 6+10 |
| 1008866 | 50 | G 1 1/4 | 6+10 |
| 1008867 | 63 | G 2 | 6 |

Uponor Q&E kolmik väliskeere PL W

Messing. Väliskeere vastavalt DIN EN ISO 228-1. Märkus: Uponor Q&E rõngad tellida eraldi!

| Nimetus | pakend |
|--|--------|
| Uponor Q&E otsik väliskeere PL W 25-1"MT | 5 tk |
| Uponor Q&E otsik väliskeere PL W 32-1"MT | 2 tk |
| Uponor Q&E otsik väliskeere PL W 40-1"MT | 2 tk |
| Uponor Q&E otsik väliskeere PL W 40-1 1/4"MT | 2 tk |
| Uponor Q&E otsik väliskeere PL W 50-1 1/4"MT | 1 tk |
| Uponor Q&E otsik väliskeere PL W 63-2"MT | 1 tk |



| Art. nr. | Tüüp | d mm | p bar |
|----------------|------|---------|----------|
| 1047021 | RS 2 | 25 | 6+10 |
| 1047022 | RS 2 | 32 | 6+10 |
| 1047023 | RS 2 | 40 | 6+10 |
| 1047024 | RS 2 | 50 | 6+10 |
| 1047026 | RS 2 | 63 | 6 |

Uponor RS siirdmik PL Q&E

Messing. Q&E liitmik Uponor MLC moodulsüsteemiga ühendamiseks. Märkus! Uponor Q&E rõngad tellida eraldi!

| Nimetus | pakend |
|----------------------------------|--------|
| Uponor RS siirdmik PL Q&E 25-RS2 | 1 tk |
| Uponor RS siirdmik PL Q&E 32-RS2 | 1 tk |
| Uponor RS siirdmik PL Q&E 40-RS2 | 1 tk |
| Uponor RS siirdmik PL Q&E 50-RS2 | 1 tk |
| Uponor RS siirdmik PL Q&E 63-RS2 | 1 tk |



| Art. nr. | d mm | SK " | p bar |
|----------------|---------|---------|----------|
| 1023009 | 16 | Rp 1/2 | 6+10 |
| 1023010 | 20 | Rp 1/2 | 6+10 |
| 1023011 | 20 | Rp 3/4 | 6+10 |
| 1023012 | 25 | Rp 3/4 | 6+10 |
| 1023013 | 25 | Rp 1 | 6+10 |

Uponor Q&E otsik sisekeere PL

Messing. Sisekeere vastavalt DIN EN 10226-1. Märkus: Uponor Q&E rõngad tellida eraldi!

| Nimetus | pakend |
|---|--------|
| Uponor Q&E otsik sisekeere PL 16-Rp1/2"SK | 5 tk |
| Uponor Q&E otsik sisekeere PL 20-Rp1/2"SK | 5 tk |
| Uponor Q&E otsik sisekeere PL 20-Rp3/4"SK | 5 tk |
| Uponor Q&E otsik sisekeere PL 25-Rp3/4"SK | 5 tk |
| Uponor Q&E otsik sisekeere PL 25-Rp1"SK | 5 tk |



| Art. nr. | d mm | SK " | p bar |
|----------------|---------|---------|----------|
| 1023014 | 16 | G 1/2 | 6+10 |
| 1023015 | 20 | G 1/2 | 6+10 |
| 1023016 | 20 | G 3/4 | 6+10 |
| 1023017 | 25 | G 3/4 | 6+10 |
| 1023018 | 25 | G 1 | 6+10 |

Uponor Q&E otsik pöördmutriga PL

Messing. Lahtivõetav keermesühendus seinale kinnitatavate liitmike, filtrite või kuukraanide ühendamiseks. Sisekeere vastavalt DIN EN ISO 228-1. Märkus: Uponor Q&E rõngad tellida eraldi!

| Nimetus | pakend |
|---|--------|
| Uponor Q&E otsik pöördmutriga PL 16-G1/2"PM | 5 tk |
| Uponor Q&E otsik pöördmutriga PL 20-1/2"PM | 5 tk |
| Uponor Q&E otsik pöördmutriga PL 20-3/4"PM | 5 tk |
| Uponor Q&E otsik pöördmutriga PL 25-3/4"PM | 5 tk |
| Uponor Q&E otsik pöördmutriga PL 25-1"PM | 5 tk |



| Art. nr. | d mm | VK " | p bar |
|----------------|---------|---------|----------|
| 1023019 | 16 | G 1/2 | 6+10 |
| 1023020 | 20 | G 1/2 | 6+10 |
| 1023021 | 20 | G 3/4 | 6+10 |
| 1023022 | 25 | G 3/4 | 6+10 |
| 1047878 | 40 | G 1 1/4 | 6+10 |

Uponor Q&E põlv väliskeere PL

Messing. Väliskeere vastavalt DIN EN 10226-1. Märkus: Uponor Q&E rõngad tellida eraldi!

| Nimetus | pakend |
|--|--------|
| Uponor Q&E põlv väliskeere PL 16-G1/2"MT | 5 tk |
| Uponor Q&E põlv väliskeere PL 20-1/2"MT | 5 tk |
| Uponor Q&E põlv väliskeere PL 20-3/4"MT | 5 tk |
| Uponor Q&E põlv väliskeere PL 25-3/4"MT | 5 tk |
| Uponor Q&E põlv väliskeere PL 40-G1/4"VK | 1 tk |



| Art. nr. | d mm | SK " | p bar |
|----------------|---------|---------|----------|
| 1023023 | 16 | Rp 1/2 | 6+10 |
| 1023024 | 20 | Rp 1/2 | 6+10 |
| 1023025 | 20 | Rp 3/4 | 6+10 |
| 1023026 | 25 | Rp 3/4 | 6+10 |

Uponor Q&E põlv sisekeere PL

Messing. Sisekeere vastavalt DIN EN 10226-1. Märkus: Uponor Q&E rõngad tellida eraldi!

| Nimetus | pakend |
|--|--------|
| Uponor Q&E põlv sisekeere PL 16-Rp1/2"FT | 5 tk |
| Uponor Q&E põlv sisekeere PL 20-1/2"FT | 5 tk |
| Uponor Q&E põlv sisekeere PL 20-3/4"FT | 5 tk |
| Uponor Q&E põlv sisekeere PL 25-3/4"FT | 5 tk |



| Art. nr. | d mm | SK " | p bar |
|----------------|---------|---------|----------|
| 1047879 | 16 | G 1/2 | 6+10 |
| 1047882 | 25 | G 3/4 | 6+10 |

Uponor Q&E põlv pöördmutriga PL

Messing DR. Märkus: Uponor Q&E rõngad tellida eraldi!

| Nimetus | pakend |
|--|--------|
| Uponor Q&E põlv pöördmutriga PL 16-G1/2"PM | 5 tk |
| Uponor Q&E põlv pöördmutriga PL 25-G3/4"PM | 5 tk |



| Art. nr. | d mm | SK " | d1 mm | p bar |
|----------------|---------|---------|----------|----------|
| 1047885 | 16 | 1/2 | 16 | 6+10 |
| 1047886 | 20 | 1/2 | 20 | 6+10 |
| 1047889 | 40 | 1 1/4 | 40 | 6+10 |

Uponor Q&E kolmik sisekeere PL

Messing DR. Sisekeere vastavalt DIN EN 10226-1. Märkus: Uponor Q&E rõngad tellida eraldi!

| Nimetus | pakend |
|---|--------|
| Uponor Q&E kolmik sisekeere PL 16-Rp1/2"SK-16 | 5 tk |
| Uponor Q&E kolmik sisekeere PL 20-Rp1/2"SK-20 | 5 tk |
| Uponor Q&E kolmik sisekeere PL 40-Rp1 1/4"SK-40 | 1 tk |

Uponor moodulsüsteem

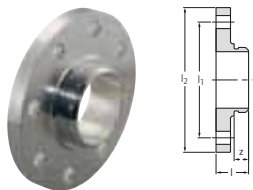

| Art. nr. | Tüüp | DN | p | l | l1 | l2 | z |
|----------------|------|-----|-----|----|-----|-----|----|
| - | - | mm | bar | mm | mm | mm | mm |
| 1029129 | RS 3 | 80 | 16 | 45 | 160 | 200 | 20 |
| 1029130 | RS 3 | 100 | 16 | 44 | 180 | 220 | 20 |

Uponor RS äärik

Tinatatud messing. Kasutatav kõikide RS 3 baasdetailidega. PN 16. Kaheksa poldiavaga.

| Nimetus | pakend | |
|---------------------------------|--------|----|
| Uponor RS3 äärik messing DN 80 | 1 | tk |
| Uponor RS3 äärik messing DN 100 | 1 | tk |

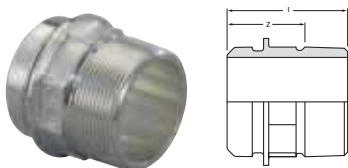

| Art. nr. | Tüüp | VK | l | z |
|----------------|------|---------|----|----|
| - | - | " | mm | mm |
| 1029131 | RS 2 | R 2 | 66 | 43 |
| 1029132 | RS 2 | R 2 1/2 | 64 | 37 |
| 1029133 | RS 3 | R 3 | 73 | 43 |

Uponor RS otsik väliskeere

Tinatatud messing. Kasutatav kas RS 2 või RS 3 baasdetailidega. Väliskeere vast. DIN EN 10 226-1.

| Nimetus | pakend | |
|------------------------------------|--------|----|
| Uponor RS2 otsik messing 2" VK | 1 | tk |
| Uponor RS2 otsik messing 2 1/2" VK | 1 | tk |
| Uponor RS3 otsik messing 3" VK | 1 | tk |



| Art. nr. | Tüüp | SK | l | z |
|----------------|------|----------|----|----|
| - | - | " | mm | mm |
| 1029134 | RS 2 | Rp 1 | 45 | 26 |
| 1029135 | RS 2 | Rp 2 | 54 | 28 |
| 1029136 | RS 2 | Rp 2 1/2 | 63 | 32 |
| 1029137 | RS 3 | Rp 3 | 65 | 32 |

Uponor RS otsik sisekeere

Tinatatud messing. Kasutatav kas RS 2 või RS 3 baasdetailidega. Sisekeere vast. DIN EN 10 226-1.

| Nimetus | pakend | |
|------------------------------------|--------|----|
| Uponor RS2 otsik messing 1" SK | 1 | tk |
| Uponor RS2 otsik messing 2" SK | 1 | tk |
| Uponor RS2 otsik messing 2 1/2" SK | 1 | tk |
| Uponor RS3 otsik messing 3" SK | 1 | tk |

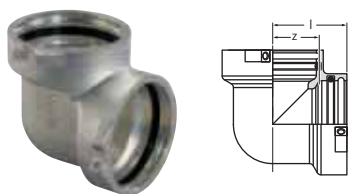

| Art. nr. | Tüüp | l | z |
|----------------|------|----|----|
| - | - | mm | mm |
| 1029138 | RS 2 | 51 | 31 |
| 1029139 | RS 3 | 68 | 48 |

Uponor RS põlv

Tinatatud messing. Baasdetail kõikidele RS 2 või RS 3 siirdmikele. Komplektis 2 lukustit.

| Nimetus | pakend | |
|--------------------|--------|----|
| Uponor RS2 põlv 90 | 1 | tk |
| Uponor RS3 põlv 90 | 1 | tk |



Uponor RS põlv 45°

Tinatatud messing. Baasdetail kõikidele RS 2 või RS 3 siirdmikele. Komplektis 2 lukustit.

| Art. nr. | Tüüp | l | z |
|----------------|------|----|----|
| - | - | mm | mm |
| 1029140 | RS 2 | 51 | 31 |
| 1029141 | RS 3 | 68 | 48 |

| Nimetus | pakend | |
|-----------------------------|--------|----|
| Uponor RS2 põlv 45° messing | 1 | tk |
| Uponor RS3 põlv 45° messing | 1 | tk |

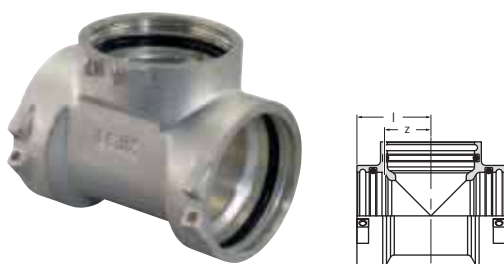

Uponor RS kolmik

Tinatatud messing. Baasdetail kõikidele RS 2 või RS 3 siirdmikele. Komplektis 3 lukustit.

| Art. nr. | Tüüp | l | z |
|----------------|------|----|----|
| - | - | mm | mm |
| 1029142 | RS 2 | 51 | 31 |
| 1029143 | RS 3 | 68 | 48 |

| Nimetus | pakend | |
|---------------------------|--------|----|
| Uponor RS2 kolmik messing | 1 | tk |
| Uponor RS3 kolmik messing | 1 | tk |



Uponor RS jätk

Tinatatud messing. Baasdetail kõikidele RS 2 või R3 siirdmikele. Komplektis 2 lukustit.

| Art. nr. | Tüüp | l | z |
|----------------|------|----|----|
| - | - | mm | mm |
| 1029144 | RS 2 | 51 | 18 |
| 1029145 | RS 3 | 51 | 18 |

| Nimetus | pakend | |
|-------------------------|--------|----|
| Uponor RS2 jätk messing | 1 | tk |
| Uponor RS3 jätk messing | 1 | tk |

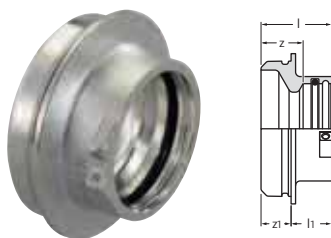

Uponor RS üleminek

Tinatatud messing. Üleminekuks RS 3 - RS 2. Komplektis 1 lukusti.

| Art. nr. | Tüüp | l | l1 | z | Z1 |
|----------------|-------------|----|----|----|----|
| - | - | mm | mm | mm | mm |
| 1029146 | RS 3 / RS 2 | 47 | 27 | 27 | 20 |

| Nimetus | pakend | |
|--|--------|----|
| Uponor RS3 üleminekujätk messing RS3-RS2 | 1 | tk |



| Art. nr. | värvus |
|----------------|-----------------|
| 1042921 | must |
| 1042922 | Hall (RAL 7015) |

Uponor Press lukusti

Plast. RS siirdmitte lukustamiseks RS baasdetailide külge.

| Nimetus | pakend | |
|-------------------------------|--------|----|
| Uponor Press RS2 lukusti must | 10 | tk |
| Uponor Press RS3 lukusti hall | 10 | tk |

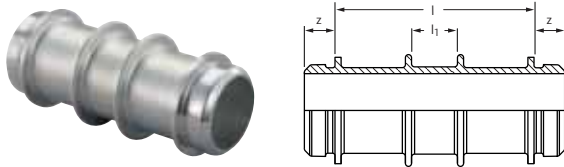

| Art. nr. | Tüüp | l mm | l1 mm | z mm |
|----------------|------|------|-------|------|
| 1046477 | RS 2 | 130 | 31 | 20 |
| 1046478 | RS 3 | 210 | 31 | 20 |

Uponor RS vahetükk

Tinatatud messing. Ühe läbimõõduga RS baasdetailide ühendamiseks.

| Nimetus | pakend | |
|------------------------------------|--------|----|
| Uponor RS2 vahetükk messing 130 mm | 1 | tk |
| Uponor RS3 vahetükk messing 210 mm | 1 | tk |



| Art. nr. | Tüüp | l mm | z mm |
|----------------|------|------|------|
| 1046750 | RS 2 | 5 | 20 |
| 1046751 | RS 3 | 5 | 20 |

Uponor RS vahetükk

Tinatatud messing. Ühe läbimõõduga RS baasdetailide ühendamiseks.

| Nimetus | pakend | |
|----------------------------------|--------|----|
| Uponor RS2 vahetükk messing 5 mm | 1 | tk |
| Uponor RS3 vahetükk messing 5 mm | 1 | tk |

Uponor Pe-Xa Q&E messing kollektorid



| Art. nr. | d mm | SK " | väljundid | p bar |
|----------------|------|-------|-----------|-------|
| 1023027 | 16 | G 3/4 | 2 | 6+10 |
| 1023028 | 16 | G 3/4 | 3 | 6+10 |
| 1023029 | 16 | G 3/4 | 4 | 6+10 |

Uponor Q&E kollektor sise väliskeere PL

Messing. 3/4 sise- ja väliskeere. c/c35 mm. Märkus: Uponor Q&E rõngad tellida eraldi!

| Nimetus | pakend | |
|--|--------|----|
| Uponor Q&E kollektor sise väliskeere PL 3/4"VK/SK 2x16 c/c35mm | 1 | tk |
| Uponor Q&E kollektor sise väliskeere PL 3/4" VK/SK 3x16 c/c 35mm | 1 | tk |
| Uponor Q&E kollektor sise väliskeere PL 3/4" VK/SK 4x16 c/c 35mm | 1 | tk |

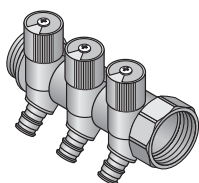

| Art. nr. | d mm | SK " | väljundid | p bar |
|----------------|------|------|-----------|-------|
| 1048520 | 16 | G 1 | 2 | 6+10 |
| 1048521 | 16 | G 1 | 3 | 6+10 |
| 1048522 | 16 | G 1 | 4 | 6+10 |

Uponor Q&E kollektor sulgventiilidega PL SH

Messing. 1" sise- väliskeere, c/c 38 mm. Märkus: Uponor Q&E rõngad tellida eraldi!

| Nimetus | pakend | |
|--|--------|----|
| Uponor Q&E kollektor sulgventiilidega PL SH 1"VK/SK 2x16 c/c38mm | 1 | tk |
| Uponor Q&E kollektor sulgventiilidega PL SH 1" VK/SK 3x16 c/c 38mm | 1 | tk |
| Uponor Q&E kollektor sulgventiilidega PL SH 1" VK/SK 4x16 c/c 38mm | 1 | tk |

Uponor Pe-Xa Q&E kollektorite tarvikud

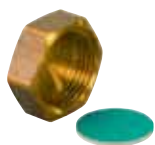

| Art. nr. | SK " | p bar |
|----------------|---------|----------|
| 1001337 | 3/4 | 6+10 |

Uponor otsakork tihendiga

Messing.

| Nimetus | pakend |
|----------------------------------|--------|
| Uponor otsakork tihendiga 3/4"FT | 10 tk |



| Art. nr. | SK " | l mm | z mm |
|----------------|---------|---------|---------|
| 1014121 | Rp1 | 12 | 8 |

Uponor kollektori S/SH otsakork SK PL

Pinnakattega messing. Komplektis tihend.

| Nimetus | pakend |
|---------------------------------------|--------|
| Uponor mess. koll. S/SH otsakork 1"SK | 20 tk |



| Art. nr. |
|----------------|
| 1045451 |

Uponor kollektori kandja SH

Galvaniseeritud teras. Kollektorite paigaldamiseks.

| Nimetus | pakend |
|---------------------------------------|----------|
| Uponor kollektori SH kandja 3/4" / 1" | 1 kompl. |

Uponor Pe-Xa Q&E messing kraanipõlved



| Art. nr. | d mm | SK " | p bar |
|----------------|---------|---------|----------|
| 1023034 | 16 | Rp 1/2 | 6+10 |
| 1023035 | 20 | Rp 1/2 | 6+10 |

Uponor Q&E kraanipõlv PL

Messing. Märkus: Uponor Q&E rõngad tellida eraldi!

| Nimetus | pakend |
|---|--------|
| Uponor Q&E kraanipõlv 16-1/2" (l=43mm) | 5 tk |
| Uponor Q&E kraanipõlv 20-1/2" (l=43mm) | 5 tk |

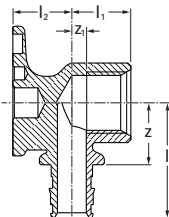

| Art. nr. | d mm | SK " | p bar |
|----------------|---------|---------|----------|
| 1059822 | 16 | Rp 1/2 | 6+10 |
| 1059823 | 20 | Rp 1/2 | 6+10 |

Uponor Q&E kraanipõlv PL

Messing. Paigaldamiseks seinale või väändekindla kinnitusega paigaldusplaatidele. Sisekeere vastavalt DIN EN 10226-1. Märkus: Uponor Q&E rõngad tellida eraldi!

| Nimetus | pakend |
|---|--------|
| Uponor Q&E kraanipõlv PL 16-Rp1/2"SK | 5 tk |
| Uponor Q&E kraanipõlv PL 20-1/2"SK | 5 tk |

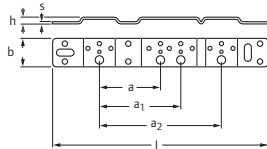

| Art. nr. | mõõde mm | l mm | w mm | h mm | A mm | a1 mm | s mm |
|----------------|-------------|---------|---------|---------|---------|----------|---------|
| 1057840 | 75/150 | 265 | 35 | 9 | 75 | 150 | 3 |

Uponor kraanipõlve paigaldusplaat

Uponor Press kraanipõlvede paigaldamiseks. Kraanipõlvede vahekaugused vastavalt eeltöödeldud avadele. Komplektis plasttihvtid ja kruvid M6x12 vast. DIN 965. Kinnitusavad täpseks paigalduseks. Galvaniseeritud teras.

| Nimetus | pakend |
|---|--------|
| Uponor kraanipõlve paigaldusplaat 75/150mm | 5 tk |

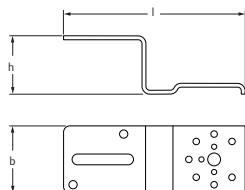

| Art. nr. | l mm | w mm | h mm | s mm |
|----------------|---------|---------|---------|---------|
| 1057843 | 144 | 53 | 46 | 3 |

Uponor kraanipõlve paigaldusnurk

Uponor Press kraanipõlvede paigaldamiseks. Positioneerimine vastavalt eeltöödeldud avadele. Komplektis plasttihvtid ja kruvid M6x12 vast. DIN 965. Kinnitusavad täpseks paigalduseks. Galvaniseeritud teras.

| Nimetus | pakend |
|----------------------------------|--------|
| Uponor kraanipõlve paigaldusnurk | 5 tk |

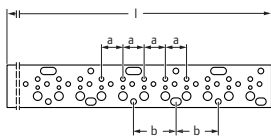

Uponor kraanipõlve paigalduslatt

Uponor Press kraanipõlvede paigaldamiseks. Kraanipõlvede vahekaugused vastavalt eeltöödeldud avadele. Komplektis plasttihvtid ja kruvid M6x12 vast. DIN 965. Kinnitusavad täpseks paigalduseks. Galvaniseeritud teras.

| Art. nr. | mõõde l mm | A mm | @@ mm | s mm |
|----------------|---------------|---------|----------|---------|
| 1057844 | 75 | 2000 | 75 | 3 |

| Nimetus | pakend |
|--|--------|
| Uponor kraanipõlve paigaldusplaat, latt 2000mm, samm 75mm | 10 tk |

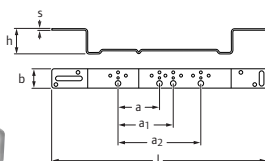

Uponor kraanipõlve paigaldusplaat nurgaga

Uponor Press kraanipõlvede paigaldamiseks. Kraanipõlvede vahekaugused vastavalt eeltöödeldud avadele. Komplektis plasttihvtid ja kruvid M6x12 vast. DIN 965. Kinnitusavad täpseks paigalduseks. Galvaniseeritud teras.

| Art. nr. | mõõde l mm | w mm | h mm | A mm | a1 mm | s mm |
|----------------|---------------|---------|---------|---------|----------|---------|
| 1057842 | 75/150 | 390 | 35 | 46 | 75 | 3 |

| Nimetus | pakend |
|---|--------|
| Uponor kraanipõlve paigaldusplaat 75x150 mm, nurk | 5 tk |



Uponor kinnitused paigalduslatile

Stopperid ja kruvid Uponor paigaldusplaatidele ja -nurkadele.

| Art. nr. |
|----------------|
| 1057847 |

| Nimetus | pakend |
|--|--------|
| Uponor kinnitused paigalduslatile 10 tk. | 10 tk |

Uponor lekkekindel süsteem



Uponor Combi Pipe toru hüüsis valge

Torud on valmistatud Engeli meetodil peroksiid-ristseotud polüetüleenist (Pe-Xa) vast. EN ISO 15875: seeria S3.2 torud kasutamiseks tarbevee ja radiaatorkütte jaotus-, püstiku- ning ühendustorustikes toru-torus paigaldusel. Tulepüsimisklass E vast. DIN EN 13501-1. Kasutusala klassifikatsioon vast. EN ISO 15875: kasutusklass 2 - soojaveearustus (70°C), lühiajaline temperatuur 95°C. Arvestuslik rõhk 10 bar. Veetihedus vast. Nordtest VVS 129.

| Art. nr. | d mm | d1 mm | p bar | L m |
|----------------|---------|----------|----------|--------|
| 1047824 | 16 | 25/20 | 10 | 100 |
| 1047830 | 20 | 28/23 | 10 | 100 |

| Nimetus | |
|--|-------|
| Uponor Combi Pipe toru hüüsis valge 16x2,2 25/20 100m | 100 m |
| Uponor Combi Pipe toru hüüsis valge 20x2,8 28/23 100m | 100 m |



Uponor Q&E kollektor PPM

Uponor plastkollektor, materjal PPSU, c/c 50 mm. Märkus: Uponor Q&E rõngad tellida eraldi!

| Art. nr. | d mm | väljundid - | p bar |
|----------------|---------|----------------|----------|
| 1047997 | 1/2 | 1 | 6+10 |
| 1047998 | 3/4 | 1 | 6+10 |
| 1047999 | 16 | 2 | 6+10 |
| 1048000 | 16 | 3 | 6+10 |
| 1048001 | 16 | 4 | 6+10 |

| Nimetus | pakend |
|--|--------|
| Uponor Q&E kollektor PPM 1" 1xG1/2"VK c/c50mm | 1 tk |
| Uponor Q&E kollektor PPM 1" 1x3/4"VK c/c50mm | 1 tk |
| Uponor Q&E kollektor PPM 1" 2x16VK c/c50mm | 1 tk |
| Uponor Q&E kollektor PPM 1" 3x16VK c/c50mm | 1 tk |
| Uponor Q&E kollektor PPM 1" 4x16VK c/c50mm | 1 tk |



Uponor Q&E kollektori ühendus sirge PPM

Materjal PPSU. Otsik 3/4"VK

| Art. nr. | d mm | p bar |
|----------------|---------|----------|
| 1048002 | 3/4 | 6+10 |

| Nimetus | pakend |
|---|--------|
| Uponor Q&E kollektori ühendus sirge PPM 1" G3/4 " VK | 1 tk |



Uponor Q&E kollektori nurkühendus PPM

Materjal PPSU. Põlv 3/4"VK

| Art. nr. | d mm |
|----------------|---------|
| 1048003 | 3/4 |

| Nimetus | pakend |
|---|--------|
| Uponor Q&E kollektori nurkühendus PPM 1" G3/4"VK | 1 tk |



Uponor Q&E kollektori otsakork PPM

Otsakork. Materjal PPSU.

| Art. nr. |
|----------------|
| 1048004 |

| Nimetus | pakend |
|--|--------|
| Uponor Q&E kollektori otsakork PPM 1" | 1 tk |



Uponor Q&E kollektori otsakork õhutusnipliga PPM

Otsakork õhutusnipliga. Materjal PPSU.

Art. nr.
1048005

| Nimetus | pakend | |
|---|--------|----|
| Uponor Q&E kollektori otsakork õhutusega PPM 1" | 1 | tk |



Uponor Q&E kollektori hoidik PPM

Materjal PPSU. Komplektis kaks kõrgemat ja kaks madalamat kinnitit.

Art. nr.
1048006

| Nimetus | pakend | |
|-------------------------------------|--------|----|
| Uponor Q&E kollektori hoidik PPM 1" | 1 | tk |



Uponor Q&E seinakarp M7 DR

Komplektis seinakarp, Q&E kraanipölv (DR-messing), Q&E rõngas (valge) ja kinnituskruvid. Kasutatakse lekkekindlassüsteemis koos Uponor PE-Xa torude ja hülsstorudega. Sobib kõigile seina tüüpidele vast. NT VVS 129.

| Art. nr. | d mm | SK " | p bar |
|----------------|---------|---------|----------|
| 1062933 | 16 | Rp 1/2 | |
| 1062935 | 20 | Rp 1/2 | |

| Nimetus | pakend | |
|--|--------|----|
| Uponor Q&E seinakarp M7 DR 16-Rp1/2"SK 25/20 | 1 | tk |
| Uponor Q&E seinakarp M7 DR 20-G1/2"SK 28/23 | 1 | tk |

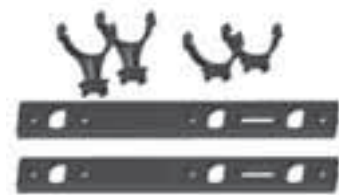

Uponor Q&E kollektori kandjad PPM

Komplektis kaks pikka ja kaks lühikest hoidikut. Materjal PPSU.

Art. nr.
1048007

| Nimetus | pakend | |
|--------------------------------------|--------|----|
| Uponor Q&E kollektori kandjad PPM 1" | 1 | tk |



Uponor paigaldusrakis vesiloodiga M7

Seinakarpide M7 horisontaalseks paigalduseks (c/c 80, 150 või 160 mm). Plastik, loodi pikkus 25 mm. Peale seinakarpide paigaldust eemaldada, korduvkasutatav. Ladustamise temperatuur kuni -10°C.

Art. nr.
1062946

| Nimetus | 2. pakend | pakend |
|--------------------------------------|--------------|--------|
| Uponor paigaldusrakis vesiloodiga M7 | 50 | 1 tk |



| Art. nr. | ra mm |
|----------------|----------|
| 1062948 | 150 |

Uponor paigaldusraam M7

Metallist paigaldusplaat, sügavus 11 mm, paksus 1,25 mm. poolitav. Sobib kasutuseks erinevat tüüpi seintele.

| Nimetus | pakend |
|---------------------------------------|--------|
| Uponor paigaldusraam M7 c/c 150 mm | 10 tk |



| Art. nr. |
|----------------|
| 1062958 |

Uponor lekkeindikaator M7

Koosneb seinakarbist ja disainkaanest. lekkevesi väljub niri-
sedes mööda seina välispinda vast, NT VVS 129.

| Nimetus | 2. pakend | pakend |
|------------------------------|--------------|--------|
| Uponor lekkeindikaator M7 | 50 | 1 tk |



| Art. nr. |
|----------------|
| 1063466 |

Uponor hülstoru tihendusmembraan

Tihendusmembraan hülsile 25/20 mm

| Nimetus | 2. pakend | pakend |
|---|--------------|--------|
| Uponor hülstoru tihendusmembraan 25/20 | 50 | 1 tk |

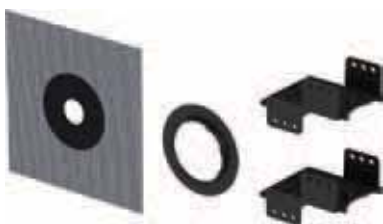

| Art. nr. |
|----------------|
| 1062960 |

Uponor seinakarbi niiskustõke M7

Kasutatakse seinakarbi paigaldamisel kuivkrohv seintesse.
Komplektis veetihe membraan.

| Nimetus | 2. pakend | pakend |
|-------------------------------------|--------------|--------|
| Uponor seinakarbi niiskustõke M7 | 50 | 1 tk |



| Art. nr. |
|----------------|
| 1062965 |

Uponor katteplaat

Põranda katteplaat. Läbimõõt 70 mm, kaetava ava läbimõõt
22 mm. Harjatud pinnaga.

| Nimetus | 2. pakend | pakend |
|-------------------------------|--------------|--------|
| Uponor katteplaat G1/2"x70 | 50 | 1 tk |



Art. nr.
1062968

Uponor pöranda katteplaat, ekstsentrik

Pöranda kaksik katteplaat c/c50 mm, pikkus 120 mm, laius 70 mm. Kaetav ava 22 mm. Komplektis ekstsentrikniplid G1/2" VK.

| Nimetus | 2. pakend | pakend |
|---|-----------|--------|
| Uponor kaksik katteplaat G1/2"x75x110 c/c50 | 50 | 1 tk |



Art. nr.
1062944

Uponor põlve paigaldi M7

Kraanipõlve paigaldamiseks seinakarpi M7.

| Nimetus | 2. pakend | pakend |
|----------------------------------|-----------|--------|
| Uponor põlve paigaldi M7 G1/2"VK | 50 | 1 tk |



Art. nr.
1068028
1068029
1068030

Uponor Aqua PLUS kollektori kapp M7

Lukustatav kollektori kapp veevarustuse ja radiaatorkütete kollektoritele c/c 50 mm. Komplektis kapp, kapi uks ja tarvikute pakett. Veetihedus vastavalt NT VVS 129. Värvus RAL 9010. Märkus: uute M7 kappidega sobivad ainult uued M7 läbiviigid. Kappide raamid tellida eraldi (vajadusel).

Artikkel 1063468 kuulub kapi M7 komplekti.

| Nimetus | pakend |
|---|--------|
| Uponor Aqua PLUS kollektori kapp M7 tüüp 1-0 350x350x118mm c/c 50mm | 1 tk |
| Uponor Aqua PLUS kollektori kapp M7 tüüp 2-0 550x500x118mm c/c 50mm | 1 tk |
| Uponor Aqua PLUS kollektori kapp M7 tüüp 3-0 750x500x118mm c/c 50mm | 1 tk |



| Art. nr. | l mm | b mm | h mm |
|----------------|------|-------|------|
| 1033914 | 400 | 445.5 | 400 |
| 1033922 | 550 | 600 | 600 |
| 1033929 | 550 | 800 | 800 |

Uponor Aqua PLUS kollektorikapi raam

Uponor Aqua PLUS kollektorikapi süvitatud paigalduseks. RAL 9010.

| Nimetus | pakend |
|---|--------|
| Uponor Aqua PLUS kollektorikapi raam Tüüp 1, 400x400x12mm | 1 tk |
| Uponor Aqua PLUS kollektorikapi raam Tüüp 2, 600x550x12mm | 1 tk |
| Uponor Aqua PLUS kollektorikapi raam Tüüp 3, 800x550x12mm | 1 tk |



Uponor Aqua PLUS kapi läbiviik M7

| Art. nr. | d mm | d1 mm | d2 mm | d3 mm |
|----------------|---------|----------|----------|----------|
| 1063404 | 25/20 | 28/23 | 20 | 28 |
| 1063405 | 34/28 | 34/28 | | |
| 1064542 | 54/48 | 54/48 | 32 | 40 |

| Nimetus | pakend | |
|--|--------|----|
| Uponor Aqua PLUS kapi läbiviik M7 M 25/20-28/23 20-28mm | 10 | tk |
| Uponor Aqua PLUS kapi läbiviik M7 L 34/28 28mm | 2 | tk |
| Uponor Aqua PLUS kapi läbiviik M7 XL 54/48 32-40mm | 2 | tk |



Uponor Smart Aqua PLUS kapi ülevool M7

| Art. nr. | d2 mm |
|----------------|----------|
| 1063462 | 25/20 |

| Nimetus | pakend | |
|---|--------|----|
| Uponor Smart Aqua PLUS kapi ülevool M7 25/20mm | 10 | tk |

Uponor Pe-Xa Q&E süsteemi tarvikud



| Art. nr. | d mm | p bar | l mm |
|----------------|---------|----------|---------|
| 1023045 | 16 | 6+10 | 300 |
| 1023046 | 20 | 6+10 | 300 |

Uponor Q&E rad ühenduspõlv kroomitud

Kroomitud vasktoru 15 x 1 mm. Märkus: Uponor Q&E rõngad tellida eraldi!

| Nimetus | pakend |
|---|--------|
| Uponor Q&E rad, ühenduspõlv kroomitud 16-15CU l=300mm | 2 tk |
| Uponor Q&E rad, ühenduspõlv kroomitud 20-15CU l=300mm | 2 tk |



| Art. nr. | d mm | p bar | l mm |
|----------------|---------|----------|---------|
| 1023049 | 16 | 6+10 | 300 |
| 1023050 | 20 | 6+10 | 300 |

Uponor Q&E rad ühenduskolmik kroomitud

Kroomitud vasktoru 15 x 1 mm. Märkus: Uponor Q&E rõngad tellida eraldi!

| Nimetus | pakend |
|---|--------|
| Uponor Q&E rad ühenduskolmik kroomitud 16-15CU-16 l=300mm | 2 tk |
| Uponor Q&E rad ühenduskolmik kroomitud 20-15CU-20 l=300mm | 2 tk |



| Art. nr. | d mm | IG " | s mm | p bar | SW mm |
|----------------|---------|---------|---------|----------|----------|
| 1057441 | 16 | G 3/4 | 1.8/2.0 | 6 | 30 |
| 1057442 | 20 | G 3/4 | 1.9/2.0 | 6 | 30 |

Uponor surveliitmik pinnakattega PEX

Pinnakattega messing. Uponor PE-Xa torude ühendamiseks kollektoritega. Sisekeere 3/4" eurokoonus vastavalt DIN EN ISO 228-1.

| Nimetus | 2. pa- kend | pakend |
|---|----------------|--------|
| Uponor surveliitmik pinnakattega PEX 16X1,8/2,0-3/4"SK Euro | 100 | 10 tk |
| Uponor surveliitmik pinnakattega PEX 20X1,9/2,0-3/4"SK Euro | 100 | 10 tk |



| Art. nr. |
|----------------|
| 1009008 |

Uponor paindetugi

Valge plast. Koostatav, Pe-Xa ja MLC torudele 16 mm ja hülstorule 25/20 mm. Min. c/c 40 mm, komplektis vahetükk 5 mm.

| Nimetus | pakend |
|------------------------------|-----------|
| Uponor toru paindetugi 25/20 | 10 kompl. |



| Art. nr. | d mm | d1 mm | d2 mm | xx mm | h mm |
|----------------|---------|----------|----------|----------|---------|
| 1009004 | 16 | | | 34 | |
| 1009233 | 20 | | | 100 | 140 |
| 1009006 | 25 | | | 134 | 155 |

Uponor toru paindetugi

Toru painde fikseerimiseks kollektori juures. Tsingitud teras.

| Nimetus | pakend |
|---------------------------------|--------|
| Uponor toru paindetugi 14-16 mm | 50 tk |
| Uponor toru paindetugi 20 mm | 50 tk |
| Uponor toru paindetugi 22-25 mm | 20 tk |

Uponor Pe-Xa tööriistad



| Art. nr. | d mm |
|----------------|---------|
| 1006636 | - 20 |

Uponor torulõikur

Uponor torudele välisläbimõõduga 14-20 mm koos hülsstoru lõikuriga.

| Nimetus | pakend |
|-------------------------|--------|
| Uponor torulõikur 14-20 | 1 tk |



| Art. nr. | d mm |
|----------------|---------|
| 1001369 | - 25 |

Uponor torulõikur PEX

Uponor torudele välisläbimõõduga kuni 25 mm.

| Nimetus | pakend |
|-----------------------------|--------|
| Uponor torulõikur PEX 14-25 | 1 tk |



| Art. nr. | d mm |
|----------------|---------|
| 1006634 | 25-63 |

Uponor torulõikur

Uponor torudele välisläbimõõduga 25-63 mm.

| Nimetus | pakend |
|-------------------------|--------|
| Uponor torulõikur 25-63 | 1 tk |



| Art. nr. | d mm |
|----------------|---------|
| 1014171 | 50-110 |

Uponor torulõikur

| Nimetus | pakend |
|--------------------------|--------|
| Uponor torulõikur 50-110 | 1 tk |



| Art. nr. | d mm |
|----------------|----------|
| 1004064 | 16/20/25 |

Uponor Q&E käsilaiendi S3,2 S5,0

Plastkohvris olevasse komplekti kuuluvad: laiendi, määre (kolloid grafiitmääre), kasutusjuhend ja laienduspead (vt. kirjeldust).

| Nimetus | pakend |
|---|--------|
| Uponor Q&E käsilaiendi S3,2 S5,0 16/20/25 | 1 tk |



| Art. nr. | p bar | stroke mm |
|----------------|----------|--------------|
| 1057166 | 6 | 14 |
| 1057167 | 10 | 14 |

Uponor Q&E akuaiendi laienduspeadega M12

Akutoiteline laiendi torudele läbimõõduga kuni 32 mm (PN6) või kuni 25 mm (PN10).
Automaatne laienduspea pööramine M12 originaalpeadega.
Toru täielik laiendusaeg < 10 sek.
Kaal koos laienduspea ja akuga < 2,2 kg.
Terasest ajam ja integreeritud raam.
LED valgustus.
Komplektis 2 Li-ion 1,5 Ah akut, laadija 220-240 V/50-60 Hz ja Mo- määre.

| Nimetus | pakend | |
|---|--------|--------|
| Uponor Q&E M12 akuaiendi 6 bar laienduspeadega 16/20/25 | 1 | kompl. |
| Uponor Q&E M12 akuaiendi 10 bar laienduspeadega 16/20/25 | 1 | kompl. |



| Art. nr. | p bar | stroke mm |
|----------------|----------|--------------|
| 1063908 | 6 | 25 |

Uponor Q&E akulaiendi laienduspeadega M18 6bar

Akutoiteline laiendi torudele 6 bar kuni läbimõõduni 40 mm.
Automaatne laienduspea pööramine M18 laienduspeadega.
Toru täielik laiendusaeg < 10 sek.
Kaal koos laienduspea ja akuga < 2,2 kg.
Terasest ajam ja integreeritud raam.
LED valgustus.
Komplektis 2 Li-ion 2,0 Ah akut, laadija 220-240V/50-60Hz ja molübdeenmääre.

| Nimetus | pakend | |
|--|--------|--------|
| Uponor Q&E akulaiendi laienduspeadega M18 6bar 16/H20/H25/H32 | 1 | kompl. |



| Art. nr. |
|----------------|
| 1061185 |

Uponor Q&E akulaiendi varuaku M12

Li-ion varuaku Milwaukee tööriistadele.

| Nimetus | pakend | |
|--|--------|----|
| Uponor Q&E akulaiendi varuaku M12 3Ah | 1 | tk |



| Art. nr. |
|----------------|
| 1061241 |

Uponor Q&E akulaiendi varuaku M18

Li-ion varuaku Milwaukee tööriistadele.

| Nimetus | pakend | |
|--|--------|----|
| Uponor Q&E akulaiendi varuaku M18 3Ah | 1 | tk |



| Art. nr. | d mm |
|----------------|---------|
| 1014334 | 63-110 |

Uponor torulõikur faasija

Koosneb torulõikurist ja faasijast torudele välisläbimõõduga 63 - 110 mm. Kohver.

| Nimetus | pakend | |
|---------------------------------------|--------|----|
| Uponor torulõikur - faasija 63-110 | 1 | tk |



| Art. nr. | d mm | s mm | p bar | stroke mm |
|----------------|---------|-------------|----------|--------------|
| 1057172 | 16 | 1.8/2.0/2.2 | 6+10 | 14 |
| 1057173 | 20 | 1.9/2.0 | 6 | 14 |
| 1057174 | 20 | 2.8 | 10 | 14 |
| 1057175 | 25 | 2.3 | 6 | 14 |
| 1057176 | 25 | 3.5 | 10 | 14 |
| 1057177 | 32 | 2.9 | 6 | 14 |

Uponor Q&E laienduspea M12/M18

Q&E laienduspead S5 liitmikele M12 laiendile

| Nimetus | pakend | |
|--|--------|----|
| Uponor Q&E laienduspea M12/M18 16x2,0/2,2 | 1 | tk |
| Uponor Q&E laienduspea M12/M18 20x1,9/2,0 | 1 | tk |
| Uponor Q&E laienduspea M12/M18 20x2,8 | 1 | tk |
| Uponor Q&E laienduspea M12/M18 25x2,3 | 1 | tk |
| Uponor Q&E laienduspea M12/M18 25x3,5 | 1 | tk |
| Uponor Q&E laienduspea M12/M18 32x2,9 | 1 | tk |



| Art. nr. | p bar | stroke mm |
|----------------|----------|--------------|
| 1063909 | 10 | 25 |

Uponor Q&E akulaiendi laienduspeadega M18 10bar

Akutoiteline laiendi torudele 10 bar kuni läbimõõduni 32 mm. Automaatne laienduspea pööramine M18 originaalpeadega. Toru täielik laiendusae < 10 sek. Kaal koos laienduspea ja akuga < 2,2 kg. Terasest ajam ja integreeritud raam. LED valgustus. Komplektis 2 Li-ion 2,0 Ah akut, laadija 220-240 V/50-60 Hz ja Mo- määre.

| Nimetus | pakend | |
|---|--------|--------|
| Uponor Q&E akulaiendi laienduspeadega M18 10bar 16/H20/H25/H32 | 1 | kompl. |



Uponor Q&E laienduspea M18 H

Q&E laienduspead S5 liitmikele, M18 laiendile

| Art. nr. | d mm | s mm | p bar | stroke mm |
|----------------|---------|---------|----------|--------------|
| 1057178 | 20 | 1.9/2.0 | 6 | 25 |
| 1057179 | 20 | 2.8 | 10 | 25 |
| 1057180 | 25 | 2.3 | 6 | 25 |
| 1057181 | 25 | 3.5 | 10 | 25 |
| 1057182 | 32 | 2.9/4.4 | 6+10 | 25 |
| 1057183 | 40 | 3.7 | 6 | 25 |

| Nimetus | pakend | |
|---|--------|----|
| Uponor Q&E laienduspea M18 H20x1,9/2,0 | 1 | tk |
| Uponor Q&E laienduspea M18 H 20x2,8 | 1 | tk |
| Uponor Q&E laienduspea M18 H 25x2,3 | 1 | tk |
| Uponor Q&E laienduspea M18 H 25x3,5 | 1 | tk |
| Uponor Q&E laienduspea M18 H 32x2,9/4,4 | 1 | tk |
| Uponor Q&E laienduspea M18 H 40x3,7 | 1 | tk |



Uponor Q&E laienduspea

Q&E laienduspea S3.2 torudele ja S5.0 liitmikele.

Laienduspead ilma markeeringuta "H" on mõeldud kasutamiseks käsi- või akulaiendiga.

Laienduspead markeeringuga "H" on mõeldud kasutamiseks aku- või hüdraulilise laiendiga.

| Art. nr. | Tüüp | d mm | s mm |
|----------------|----------|---------|---------|
| 1004059 | 16x2.2 | 16 | 2.2 |
| 1004060 | 20x2.8 | 20 | 2.8 |
| 1004062 | H 20x2.8 | 20 | 2.8 |
| 1004061 | 25x3.5 | 25 | 3.5 |
| 1004063 | H 25x3.5 | 25 | 3.5 |

| Nimetus | pakend | |
|--------------------------------|--------|----|
| Uponor Q&E laienduspea 16x2,2 | 1 | tk |
| Uponor Q&E laienduspea 20x2,8 | 1 | tk |
| Uponor Q&E laienduspea H20x2,8 | 1 | tk |
| Uponor Q&E laienduspea 25x3,5 | 1 | tk |
| Uponor Q&E laienduspea H25x3,5 | 1 | tk |



Uponor Q&E laienduspea H

Uponor Q&E käsilaiendile.

| Art. nr. | Tüüp | d mm | s mm |
|----------------|-------------|---------|---------|
| 1001378 | H 32x2.9 GC | 32 | 2.9 |

| Nimetus | pakend | |
|--------------------------------|--------|----|
| Uponor Q&E laienduspea H32x2,9 | 1 | tk |



Uponor Q&E laienduspea

Q&E laienduspea S5.0 torudele ja S5.0 liitmikele. Laienduspead ilma markeeringuta "H" on mõeldud kasutamiseks käsi- või akulaiendiga. Laienduspead markeeringuga "H" on mõeldud kasutamiseks aku- või hüdraulilise laiendiga.

| Art. nr. | Tüüp | d mm | s mm |
|----------------|--------------|---------|---------|
| 1001372 | 16x2 | 16 | 2.0 |
| 1001373 | 20x2 | 20 | 2.0 |
| 1004030 | H 20x2.0/1.9 | 20 | 2.0 |
| 1001374 | 25x2.3 | 25 | 2.3 |
| 1001376 | H 25x2.3 | 25 | 2.3 |
| 1004006 | 32x2.9 | 32 | 2.9 |
| 1004033 | H 40x3.7 | 40 | 3.7 |
| 1004036 | H 50x4.6 | 50 | 4.6 |
| 1004038 | H 63x5.8 | 63 | 5.8 |

| Nimetus | pakend | |
|------------------------------------|--------|----|
| Uponor Q&E laienduspea 16x1,8/2,0 | 1 | tk |
| Uponor Q&E laienduspea 20x1,9/2,0 | 1 | tk |
| Uponor Q&E laienduspea H20x1,9/2,0 | 1 | tk |
| Uponor Q&E laienduspea 25x2,3 | 1 | tk |
| Uponor Q&E laienduspea H25x2,3 | 1 | tk |
| Uponor Q&E laienduspea 32x2,9 | 1 | tk |
| Uponor Q&E laienduspea H40x3,7 | 1 | tk |
| Uponor Q&E laienduspea H50x4,6 | 1 | tk |
| Uponor Q&E laienduspea H63x5,8 | 1 | tk |



Uponor Q&E grafiitmääre

Kolloid grafiitmääre. Uponor Q&E instrumentidele ja Wipex liitmike poltidele.

| Art. nr. | Kaal kg |
|----------------|------------|
| 1008334 | |

| Nimetus | pakend | |
|-------------------------|--------|----|
| Uponor grafiitmääre 30g | 1 | tk |

Uponor MLC veevarustuse ja radiaatorküttesüsteem

MLC valik



Oma viiekihilise komposiit-torust oleme arendanud toote, milles on ühendatud metall- ja plasttorude eelised ning samal ajal kõrvaldatud mõlema materjali puudused. Alumiiniumkiht väldib hapniku difusiooni, vähendab joonpaisumist ja tagab kujupüsivuse lihtsaks ja kindlaks paigalduseks.

Eelised

Kerge, elastne ja kujupüsiv. Saadaval läbimõõdud 16 mm kuni 110 mm. Kiire, tuletöödeta paigaldus - tööjõu kokkuhoid vähemalt 50%. 100% hapniku difusioonikindel ja väikese joonpaisumisega. Võrreldes traditsioonilise paigaldusega vähem jääke ja väiksem liitmike hulk. Sile sisepind - katlakivi ei ladestu. Täielikult sertifitseeritud ja heaks kiidetud kogu Euroopas.



Komponendid



Uni Pipe PLUS toru valge



Uponor MLC toru valge isoleeritud S9



Uni Pipe PLUS toru valge



Uponor Metallic Pipe PLUS toru



Uponor RS siirdmik Press



Uponor Press kolmik PPSU



Uponor RS kolmik



Uponor Press erikolmik



Uponor Press otsik väliskeere

Uni Pipe PLUS

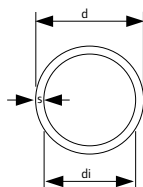

Uponor Uni Pipe PLUS valge

Hapniku difusioonikindel SACP-tehnoloogia kohaselt valmistatud komposiitkoru (PE-RT - sidekiht - keevituseta alumiiniumkiht - sidekiht - PE-RT). Kasutamiseks veevarustuse- ja küttesüsteemides. Tulepüsivuse klass E vast. EN 13501-1. Toruotsad otsakorkidega hügieeniliselt suletud vast. EN 806. Temperatuuripüsivus:

Tarbevesi: maksimaalne pidev töötemperatuur vahemikus 0°C kuni 70°C maksimaalsel pideval tööajal 10 bar.

Lühiajaline maksimaalne temperatuur 95°C maksimaalselt 100 tundi kasutusea jooksul.

Küte: maksimaalne pidev töötemperatuur kuni 80°C maksimaalsel tööajal 10 bar. Lühiajaline maksimaalne temperatuur kuni 100°C maksimaalselt 100 tundi kasutusea jooksul.

| Art. nr. | d mm | s mm | L m | di mm |
|----------------|---------|---------|--------|----------|
| 1059577 | 16 | 2.0 | 200 | 12 |
| 1059579 | 20 | 2.25 | 100 | 15.5 |
| 1059581 | 25 | 2.5 | 50 | 20 |
| 1059583 | 32 | 3.0 | 50 | 26 |

| Nimetus | pakend |
|--|--------|
| Uponor Uni Pipe PLUS valge 16x2,0 200m | 200 m |
| Uponor Uni Pipe PLUS valge 20x2,25 100m | 100 m |
| Uponor Uni Pipe PLUS valge 25x2,5 50m | 50 m |
| Uponor Uni Pipe PLUS valge 32x3,0 50m | 50 m |

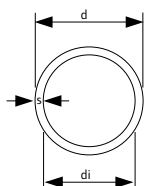

Uponor Uni Pipe PLUS valge S

Hapniku difusioonikindel SACP-tehnoloogia kohaselt valmistatud komposiitkoru (PE-RT - sidekiht - keevituseta alumiiniumkiht - sidekiht - PE-RT). Kasutamiseks veevarustuse- ja küttesüsteemides. Tulepüsivuse klass E vast. EN 13501-1. Toruotsad otsakorkidega hügieeniliselt suletud vast. EN 806. Temperatuuripüsivus:

Tarbevesi: maksimaalne pidev töötemperatuur vahemikus 0°C kuni 70°C maksimaalsel pideval tööajal 10 bar.

Lühiajaline maksimaalne temperatuur 95°C maksimaalselt 100 tundi kasutusea jooksul.

Küte: maksimaalne pidev töötemperatuur kuni 80°C maksimaalsel tööajal 10 bar. Lühiajaline maksimaalne temperatuur kuni 100°C maksimaalselt 100 tundi kasutusea jooksul.

| Art. nr. | d mm | s mm | L m | di mm |
|----------------|---------|---------|--------|----------|
| 1059572 | 16 | 2.0 | 5 | 12 |
| 1059573 | 20 | 2.25 | 5 | 15.5 |
| 1059574 | 25 | 2.5 | 5 | 20 |
| 1059575 | 32 | 3.0 | 5 | 26 |

| Nimetus | pakend |
|--|--------|
| Uponor Uni Pipe PLUS valge S 16x2,0 5m | 125 m |
| Uponor Uni Pipe PLUS valge S 20x2,25 5m | 85 m |
| Uponor Uni Pipe PLUS valge S 25x2,5 5m | 55 m |
| Uponor Uni Pipe PLUS valge S 32x3,0 5m | 35 m |

Metallic Pipe PLUS

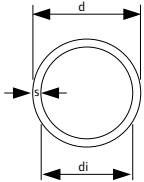

| Art. nr. | | d mm | s mm | L m | di mm |
|----------------|------------|---------|---------|--------|----------|
| 1063238 | UUS | 16 | 2.0 | 3 | 12 |
| 1063239 | UUS | 20 | 2.25 | 3 | 15.5 |

Uponor Metallic Pipe PLUS toru

Hapniku difusioonikindel SACP-tehnoloogia kohaselt valmistatud krooniläikelise pealispinnaga komposiittoru (PE-RT - si-dekiht - keevituseta alumiiniumkiht- pinnakate). Kasutamiseks veevarustuse- ja küttesüsteemides. Tulepüsivuse klass E vast. EN 13501-1. Toruotsad otsakorkidega hügieeniliselt suletud vast. EN 806.

Temperatuuripüsivus: Tarbevesi: maksimaalne pidev töötemperatuur vahemikus 0°C kuni 70°C maksimaalsel pideval tööõhul 10 bar. Lühiajaline maksimaalne temperatuur 95°C maksimaalselt 100 tundi kasutusea jooksul. Küte: maksimaalne pidev töötemperatuur kuni 80°C maksimaalsel tööõhul 10 bar. Lühiajaline maksimaalne temperatuur kuni 100°C maksimaalselt 100 tundi kasutusea jooksul.

| Nimetus | pakend | |
|--|--------|---|
| Uponor Metallic Pipe PLUS toru 16x2,0 200m | 3 | m |
| Uponor Metallic Pipe PLUS toru | 3 | m |

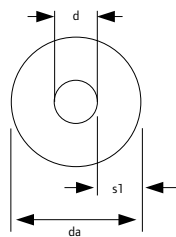

| Art. nr. | d mm | s1 mm | L m | kaal kg | do mm | värvus |
|----------------|---------|----------|--------|------------|----------|--------|
| 1013625 | 16 | 9.0 | 75 | 0,126 | 34 | sinine |
| 1013626 | 20 | 9.0 | 75 | 0,173 | 38 | sinine |
| 1013627 | 25 | 9.0 | 50 | 0,244 | 43 | sinine |

Uponor MLC toru valge isoleeritud S9

Isolatsioonikihiga kaetud toru. Rullides. Ekstrudeeritud toruisolatsioon on valmistatud kinniste pooridega polüetüleenvahust. Isolatsioonikihi paksus 9 mm, soojusülekandevegur 040. Tugeva, õmblusteta kilekattega. Normaalselt kergsüttiv, materjali klass E, vast. DIN EN 13501-1. Sooja vee torustikud vast. DIN 1988-2 (tabel 9). Löögiheli täielikuks isoleerimiseks vajalik täiendav isoleerimine.

| Nimetus | pakend | |
|---|--------|---|
| Uponor MLC toru 16x2,0 isoleeritud S9 sinine, rull 75m | 75 | m |
| Uponor MLC toru 20x2,25 isoleeritud S9 sinine, rull 75m | 75 | m |
| Uponor MLC toru 25x2,5 isoleeritud S9 sinine, rull 50m | 50 | m |



Uponor MLC toru hülsis

Hülsstorusse paigaldatud komposiitkoru. Tulepüsimise klass E, vast. DIN EN 13501-1. Toru otsad otsakorkidega hügieeniliselt suletud vast. EN 806.

Temperatuuripüsimus:

Tarbevesi: maks. pidev töötemperatuur 0°C kuni 70°C maks. pideval rõhul 10 bar. Lühiajaline avariitemperatuur 95°C maks. kuni 100 tundi kasutusea jooksul.

Küte: maks. pidev töötemperatuur kuni 80°C maks. pideval rõhul 10 bar. Lühiajaline avariitemperatuur 95°C maks. kuni 150 tundi kasutusaasta jooksul.

| Art. nr. | d mm | d1 mm | s mm | L m | kaal kg | do mm | värvus - |
|----------------|---------|----------|---------|--------|------------|----------|-------------|
| 1013679 | 16 | 20 | 2.0 | 75 | 0,176 | 25 | punane |
| 1013681 | 20 | 23 | 2.25 | 75 | 0,24 | 28 | punane |
| 1013675 | 16 | 20 | 2.0 | 75 | 0,176 | 25 | sinine |
| 1013677 | 20 | 23 | 2.25 | 75 | 0,24 | 28 | sinine |

| Nimetus | pakend |
|---|--------|
| Uponor MLC toru 16x2,0 hülsis 25/20 punane, rull 75m | 75 m |
| Uponor MLC toru 20x2,25 hülsis 28/23 punane, rull 75m | 75 m |
| Uponor MLC toru 16x2,0 hülsis 25/20 sinine, rull 75m | 75 m |
| Uponor MLC toru 20x2,25 hülsis 28/23 sinine, rull 75m | 75 m |



Uponor hülsstoru

Valmistatud kõrgtihedast polüetüleenist (HDPE). Kasutatakse toru-torus paigaldusel veekahjustuste riski vähendamiseks ja elastse voolutoru vahetamise võimaldamiseks.

| Art. nr. | d mm | d1 mm | L m | kaal kg | värvus - |
|----------------|---------|----------|--------|------------|-------------|
| 1012858 | 25/20 | 16 | 50 | 0,07 | punane |
| 1012862 | 28/23 | 18 | 50 | 0,092 | punane |
| 1012859 | 25/20 | 16 | 50 | 0,07 | sinine |
| 1012863 | 28/23 | 18 | 50 | 0,092 | sinine |
| 1012860 | 25/20 | 16 | 50 | 0,07 | must |
| 1012864 | 28/23 | 18 | 50 | 0,092 | must |
| 1012869 | 35/29 | 25 | 50 | 0,103 | must |
| 1012872 | 43/36 | 32 | 50 | 0,164 | must |
| 1023127 | 54/48 | 40 | 25 | | must |

| Nimetus | pakend |
|---|--------|
| Uponor hülsstoru 25/20 punane, rull 50m | 50 m |
| Uponor hülsstoru 28/23 punane, rull 50m | 50 m |
| Uponor hülsstoru 25/20 sinine, rull 50m | 50 m |
| Uponor hülsstoru 28/23 sinine, rull 50m | 50 m |
| Uponor hülsstoru 25/20 must, rull 50m | 50 m |
| Uponor hülsstoru 28/23 must, rull 50m | 50 m |
| Uponor hülsstoru 35/29 must, rull 50m | 50 m |
| Uponor hülsstoru 43/36 must, rull 25m | 25 m |
| Uponor hülsstoru 54/48 must, rull 25m | 25 m |

Uponor Press plastliitmikud PPSU



Uponor Press plastpölv PPSU

Materjal PPSU. Roostevabast terasest fikseeritud presshültsiga. Stoppervõru ja lekkeindikaatoriga. Toru ei vaja faasimist.

| Art. nr. | d mm | l mm | z mm |
|----------------|---------|---------|---------|
| 1022714 | 16 | 35 | 11 |
| 1022715 | 20 | 39 | 13 |
| 1022716 | 25 | 51 | 21 |
| 1022717 | 32 | 54 | 24 |
| 1046386 | 40 | 67.6 | 28.7 |
| 1046387 | 50 | 72.6 | 33.7 |

| Nimetus | pakend |
|----------------------|--------|
| Uponor Press põlv 90 | 10 tk |
| Uponor Press põlv 90 | 10 tk |
| Uponor Press põlv 90 | 5 tk |
| Uponor Press põlv 90 | 5 tk |
| Uponor Press põlv 90 | 5 tk |
| Uponor Press põlv 90 | 3 tk |

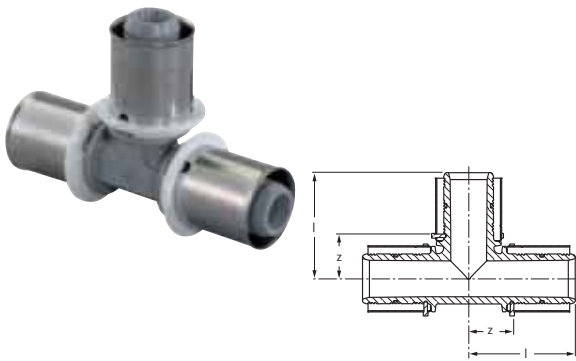

| Art. nr. | d mm | l mm | z mm |
|----------------|---------|---------|---------|
| 1022718 | 16 | 35 | 11 |
| 1022719 | 20 | 39 | 13 |
| 1022720 | 25 | 51 | 21 |
| 1022721 | 32 | 54 | 24 |
| 1046390 | 40 | 67.5 | 28.5 |
| 1046391 | 50 | 72.5 | 33.5 |

Uponor Press plastkolmik PPSU

Materjal PPSU. Roostevabast terasest fikseeritud presshülsi-
ga. Stoppervõru ja lekkeindikaatoriga. Toru ei vaja faasimist.

| Nimetus | pakend |
|------------------------------------|--------|
| Uponor Press kolmik plast 16-16-16 | 10 tk |
| Uponor Press kolmik plast 20-20-20 | 10 tk |
| Uponor Press kolmik plast 25-25-25 | 5 tk |
| Uponor Press kolmik plast 32-32-32 | 5 tk |
| Uponor Press kolmik plast 40-40-40 | 5 tk |
| Uponor Press kolmik plast 50-50-50 | 3 tk |

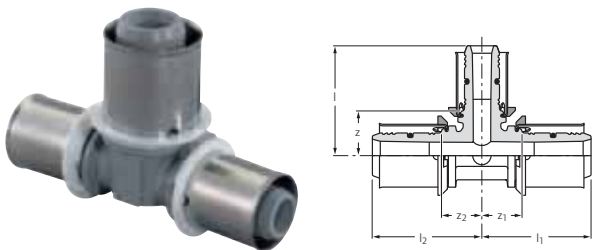

| Art. nr. | d mm | d1 mm | d2 mm | l mm | l1 mm | l2 mm | z mm | z1 mm | z2 mm |
|----------------|---------|----------|----------|---------|----------|----------|---------|----------|----------|
| 1022722 | 16 | 20 | 16 | 39 | 37 | 37 | 13 | 11 | 11 |
| 1022723 | 20 | 16 | 16 | 37 | 35 | 37 | 13 | 11 | 11 |
| 1022724 | 20 | 16 | 20 | 37 | 37 | 37 | 13 | 11 | 11 |
| 1022725 | 20 | 20 | 16 | 39 | 37 | 39 | 16 | 16 | 16 |
| 1022726 | 20 | 25 | 20 | 47 | 43 | 43 | 17 | 20 | 20 |
| 1022727 | 25 | 16 | 16 | 41 | 35 | 45 | 20 | 14 | 15 |
| 1022728 | 25 | 16 | 20 | 41 | 47 | 45 | 20 | 14 | 15 |
| 1022729 | 25 | 16 | 25 | 41 | 45 | 45 | 20 | 15 | 15 |
| 1022730 | 25 | 20 | 20 | 43 | 39 | 47 | 20 | 16 | 17 |
| 1022731 | 25 | 20 | 25 | 43 | 47 | 47 | 20 | 17 | 17 |
| 1022732 | 32 | 16 | 32 | 44 | 45 | 45 | 23 | 15 | 15 |
| 1022733 | 32 | 20 | 32 | 46 | 47 | 47 | 23 | 17 | 17 |
| 1022734 | 32 | 25 | 25 | 54 | 51 | 51 | 24 | 21 | 21 |
| 1022735 | 32 | 25 | 32 | 54 | 51 | 51 | 24 | 21 | 21 |
| 1046392 | 40 | 20 | 40 | 50 | 67.5 | 67.5 | 26 | 28.5 | 28.5 |
| 1046393 | 40 | 25 | 32 | 58 | 58 | 67.5 | 26 | 26 | 28.5 |
| 1046394 | 40 | 25 | 40 | 58 | 67.5 | 67.5 | 26 | 28.5 | 28.5 |
| 1046395 | 40 | 32 | 32 | 58 | 58 | 67.5 | 26 | 26 | 28.5 |
| 1046396 | 40 | 32 | 40 | 58 | 67.5 | 67.5 | 26 | 28.5 | 28.5 |
| 1046397 | 50 | 25 | 40 | 63 | 72.5 | 72.5 | 31 | 33.5 | 33.5 |
| 1046398 | 50 | 25 | 50 | 63 | 72.5 | 72.5 | 31 | 33.5 | 33.5 |
| 1046399 | 50 | 32 | 50 | 63 | 72.5 | 72.5 | 31 | 33.5 | 33.5 |
| 1046400 | 50 | 40 | 50 | 72.5 | 72.5 | 72.5 | 33.5 | 33.5 | 33.5 |

Uponor Press erikolmik PPSU

Materjal PPSU. Roostevabast terasest fikseeritud presshülsi-
ga. Stoppervõru ja lekkeindikaatoriga. Toru ei vaja faasimist.

| Nimetus | pakend |
|---------------------------------------|--------|
| Uponor Press erikolmik plast 16-20-16 | 10 tk |
| Uponor Press erikolmik plast 20-16-16 | 10 tk |
| Uponor Press erikolmik plast 20-16-20 | 10 tk |
| Uponor Press erikolmik plast 20-20-16 | 10 tk |
| Uponor Press erikolmik plast 20-25-20 | 10 tk |
| Uponor Press erikolmik plast 25-16-16 | 5 tk |
| Uponor Press erikolmik plast 25-16-20 | 5 tk |
| Uponor Press erikolmik plast 25-16-25 | 5 tk |
| Uponor Press erikolmik plast 25-20-20 | 5 tk |
| Uponor Press erikolmik plast 25-20-25 | 5 tk |
| Uponor Press erikolmik plast 32-16-32 | 5 tk |
| Uponor Press erikolmik plast 32-20-32 | 5 tk |
| Uponor Press erikolmik plast 32-25-25 | 5 tk |
| Uponor Press erikolmik plast 32-25-32 | 5 tk |
| Uponor Press erikolmik plast 40-20-40 | 5 tk |
| Uponor Press erikolmik plast 40-25-32 | 5 tk |
| Uponor Press erikolmik plast 40-25-40 | 5 tk |
| Uponor Press erikolmik plast 40-32-32 | 5 tk |
| Uponor Press erikolmik plast 40-32-40 | 5 tk |
| Uponor Press erikolmik plast 50-25-40 | 3 tk |
| Uponor Press erikolmik plast 50-25-50 | 3 tk |
| Uponor Press erikolmik plast 50-32-50 | 3 tk |
| Uponor Press erikolmik plast 50-40-50 | 3 tk |

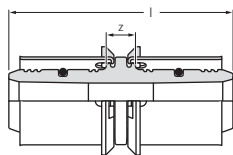

Uponor Press plastjätk PPSU

Materjal PPSU. Roostevabast terasest fikseeritud presshülsi-
ga. Stoppervõrude ja lekkeindikaatoriga. Toru ei vaja
faasimist.

| Art. nr. | d mm | l mm | z mm |
|----------------|---------|---------|---------|
| 1022736 | 16 | 51 | 3 |
| 1022737 | 20 | 54 | 3 |
| 1022738 | 25 | 72 | 11 |
| 1022739 | 32 | 72 | 12 |
| 1046401 | 40 | 91 | 13.5 |
| 1046402 | 50 | 91 | 13.5 |

| Nimetus | pakend |
|----------------------------------|--------|
| Uponor Press jätk plast 16-16 | 10 tk |
| Uponor Press jätk plast 20-20 | 10 tk |
| Uponor Press jätk plast 25-25 | 5 tk |
| Uponor Press jätk plast 32-32 | 5 tk |
| Uponor Press jätk plast 40-40 | 5 tk |
| Uponor Press jätk plast 50-50 | 3 tk |

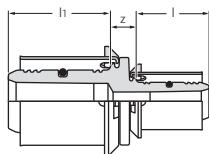

Uponor Press üleminekujätk PPSU

Materjal PPSU. Roostevabast terasest fikseeritud presshülsi-
ga. Stoppervõrude ja lekkeindikaatoriga. Toru ei vaja
faasimist.

| Art. nr. | d mm | d1 mm | l mm | l1 mm | z mm |
|----------------|---------|----------|---------|----------|---------|
| 1022740 | 20 | 16 | 26 | 24 | 3 |
| 1022741 | 25 | 16 | 30 | 21 | 11 |
| 1022742 | 25 | 20 | 30 | 23 | 11 |
| 1022743 | 32 | 25 | 30 | 30 | 12 |
| 1046403 | 40 | 25 | 31.4 | 38.9 | 11 |
| 1046404 | 40 | 32 | 31.4 | 38.9 | 11 |
| 1046405 | 50 | 32 | 31.4 | 38.9 | 11 |
| 1046406 | 50 | 40 | 91 | 38.9 | 13.5 |

| Nimetus | pakend |
|---|--------|
| Uponor Press üleminekujätk plast 20-16 | 10 tk |
| Uponor Press üleminekujätk plast 25-16 | 5 tk |
| Uponor Press üleminekujätk plast 25-20 | 5 tk |
| Uponor Press üleminekujätk plast 32-25 | 5 tk |
| Uponor Press üleminekujätk plast 40-25 | 5 tk |
| Uponor Press üleminekujätk plast 40-32 | 5 tk |
| Uponor Press üleminekujätk plast 50-32 | 3 tk |
| Uponor Press üleminekujätk plast 50-40 | 3 tk |

Uponor messing liitmikud

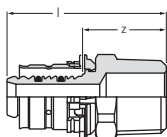

| Art. nr. | d mm | VK " | l mm | z mm |
|----------------|---------|---------|---------|---------|
| 1014525 | 16 | R 1/2 | 45 | 24 |
| 1014534 | 16 | R 3/4 | 52 | 30 |
| 1014561 | 20 | R 1/2 | 46 | 24 |
| 1014564 | 20 | R 3/4 | 48 | 26 |
| 1014567 | 20 | R 1 | 57 | 34 |
| 1014589 | 25 | R 3/4 | 56 | 26 |
| 1014592 | 25 | R 1 | 65 | 34 |
| 1014610 | 32 | R 1 | 65 | 34 |
| 1014613 | 32 | R 1 1/4 | 69 | 39 |
| 1046901 | 40 | R 1 1/4 | 77 | 40 |
| 1046902 | 40 | R 1 1/2 | 79 | 42 |
| 1046905 | 50 | R 1 1/2 | 79 | 42 |

Uponor Press otsik väliskeere

Materjal tinatatud messing. Fikseeritud presshülsiga, värvkood stoppervõru ja lekkeindikaatoriga. Toru ei vaja faasimist. Väliskeere vast. DIN EN 10226-1.

| Nimetus | pakend |
|--|--------|
| Uponor Press otsik messing, väliskeere 16-1/2" | 10 tk |
| Uponor Press otsik messing, väliskeere 16-3/4" | 10 tk |
| Uponor Press otsik messing, väliskeere 20-1/2" | 10 tk |
| Uponor Press otsik messing, väliskeere 20-3/4" | 10 tk |
| Uponor Press otsik messing, väliskeere 20-1" | 10 tk |
| Uponor Press otsik messing, väliskeere 25-3/4" | 5 tk |
| Uponor Press otsik messing, väliskeere 25-1" | 5 tk |
| Uponor Press otsik messing, väliskeere 32-1" | 5 tk |
| Uponor Press otsik messing, väliskeere 32-1 1/4" | 5 tk |
| Uponor Press otsik messing, väliskeere 40-1 1/4" | 5 tk |
| Uponor Press otsik messing, väliskeere 40-1 1/2" | 5 tk |
| Uponor Press otsik messing, väliskeere 50-1 1/2" | 3 tk |

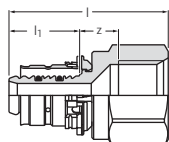

| Art. nr. | d mm | SK " | l mm | l1 mm | z mm |
|----------------|---------|----------|---------|----------|---------|
| 1014536 | 16 | Rp 1/2 | 47 | 21 | 12 |
| 1014574 | 20 | Rp 1/2 | 47 | 22 | 10 |
| 1014577 | 20 | Rp 3/4 | 51 | 22 | 14 |
| 1014580 | 20 | Rp 1 | 53 | 22 | 12 |
| 1014599 | 25 | Rp 3/4 | 59 | 30 | 14 |
| 1014602 | 25 | Rp 1 | 61 | 30 | 12 |
| 1014618 | 32 | Rp 1 | 61 | 31 | 11 |
| 1014621 | 32 | Rp 1 1/4 | 63 | 30 | 13 |
| 1046903 | 40 | Rp 1 1/4 | 73 | 37 | 14 |
| 1046904 | 40 | Rp 1 1/2 | 77 | 37 | 18 |
| 1046907 | 50 | Rp 1 1/2 | 73 | 37 | 14 |

Uponor Press otsik sisekeere

Materjal tinatatud messing. Fikseeritud presshülsiga, värvkood stoppervõrude ja lekkeindikaatoriga. Toru ei vaja faasimist. Silindriline sisekeere vast. DIN EN 10226-1.

| Nimetus | pakend |
|---|--------|
| Uponor Press otsik messing, sisekeere 16-1/2" | 10 tk |
| Uponor Press otsik messing, sisekeere 20-1/2" | 10 tk |
| Uponor Press otsik messing, sisekeere 20-3/4" | 10 tk |
| Uponor Press otsik messing, sisekeere 20-1" | 10 tk |
| Uponor Press otsik messing, sisekeere 25-3/4" | 5 tk |
| Uponor Press otsik messing, sisekeere 25-1" | 5 tk |
| Uponor Press otsik messing, sisekeere 32-1" | 5 tk |
| Uponor Press otsik messing, sisekeere 32-1 1/4" | 5 tk |
| Uponor Press otsik messing, sisekeere 40-1 1/4" | 5 tk |
| Uponor Press otsik messing, sisekeere 40-1 1/2" | 5 tk |
| Uponor Press otsik messing, sisekeere 50-1 1/2" | 3 tk |

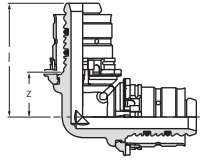

| Art. nr. | d mm | l mm | z mm |
|----------------|---------|---------|---------|
| 1014679 | 16 | 35 | 14 |
| 1014724 | 20 | 38 | 16 |
| 1014746 | 25 | 49 | 18 |
| 1014765 | 32 | 53 | 23 |
| 1046908 | 40 | 71 | 34 |
| 1046911 | 50 | 78 | 41 |

Uponor Press põlv

Materjal tinatatud messing. Fikseeritud presshülsiga, värvkood stoppervõrude ja lekkeindikaatoriga. Toru ei vaja faasimist.

| Nimetus | pakend |
|----------------------|--------|
| Uponor Press põlv 90 | 10 tk |
| Uponor Press põlv 90 | 10 tk |
| Uponor Press põlv 90 | 5 tk |
| Uponor Press põlv 90 | 5 tk |
| Uponor Press põlv 90 | 5 tk |
| Uponor Press põlv 90 | 3 tk |

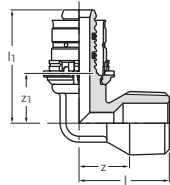

| Art. nr. | d mm | VK " | l mm | l1 mm | z mm | Z1 mm |
|----------------|---------|---------|---------|----------|---------|----------|
| 1014686 | 16 | R 1/2 | 30 | 39 | 17 | 17 |
| 1014729 | 20 | R 1/2 | 32 | 42 | 19 | 17 |
| 1014732 | 20 | R 3/4 | 34 | 42 | 18 | 20 |
| 1014751 | 25 | R 3/4 | 36 | 55 | 20 | 24 |
| 1014755 | 25 | R 1 | 42 | 53 | 22 | 23 |
| 1014770 | 32 | R 1 | 44 | 58 | 26 | 28 |
| 1046909 | 40 | R 1 1/4 | 49 | 72 | 30 | 34 |

Uponor Press põlv väliskeere

Materjal tinatatud messing, fikseeritud presshülsiga. Stopperi ja lekkeindikaatoriga. Väliskeere vast. DIN EN 10226-1.

| Nimetus | pakend |
|--|--------|
| Uponor Press põlv messing 16-1/2" VK | 10 tk |
| Uponor Press põlv messing 20-1/2" VK | 10 tk |
| Uponor Press põlv messing 20-3/4" VK | 10 tk |
| Uponor Press põlv messing 25-3/4" VK | 5 tk |
| Uponor Press põlv messing 25-1" VK | 5 tk |
| Uponor Press põlv messing 32-1" VK | 5 tk |
| Uponor Press põlv messing 40-1 1/4" VK | 5 tk |

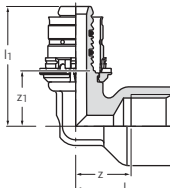

| Art. nr. | d mm | SK " | l mm | l1 mm | z mm | Z1 mm |
|----------------|---------|----------|---------|----------|---------|----------|
| 1014692 | 16 | Rp 1/2 | 33 | 39 | 17 | 17 |
| 1014736 | 20 | Rp 1/2 | 34 | 42 | 20 | 20 |
| 1014739 | 20 | Rp 3/4 | 32 | 46 | 17 | 23 |
| 1014757 | 25 | Rp 3/4 | 39 | 56 | 24 | 26 |
| 1014774 | 32 | Rp 1 | 47 | 58 | 29 | 28 |
| 1046910 | 40 | Rp 1 1/2 | 59 | 74 | 38 | 37 |
| 1046912 | 50 | Rp 1 1/2 | 59 | 78 | 38 | 41 |

Uponor Press põlv sisekeere

Materjal tinatatud messing. Fikseeritud presshülsiga. Värvkood stoppervõru ja lekkeindikaatoriga. Toru ei vaja faasimist. Silindriline sisekeere vast. DIN EN 10226-1.

| Nimetus | pakend |
|--|--------|
| Uponor Press põlv messing 16-1/2" SK | 10 tk |
| Uponor Press põlv messing 20-1/2" SK | 10 tk |
| Uponor Press põlv messing 20-3/4" SK | 10 tk |
| Uponor Press põlv messing 25-3/4" SK | 5 tk |
| Uponor Press põlv messing 32-1" SK | 5 tk |
| Uponor Press põlv messing 40-1 1/2" SK | 5 tk |
| Uponor Press põlv messing 50-1 1/2" SK | 3 tk |

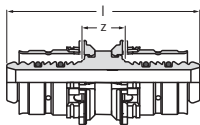

Uponor Press jätk

Materjal tinatatud messing. Fikseeritud presshülssidega, värvkood stoppervõrude ja lekkeindikaatoriga. Toru ei vaja faasimist.

| Art. nr. | d mm | l mm | z mm |
|----------------|---------|---------|---------|
| 1015154 | 14 | 55 | 12 |
| 1015164 | 16 | 55 | 12 |
| 1015187 | 20 | 57 | 12 |
| 1015205 | 25 | 73 | 12 |
| 1015219 | 32 | 73 | 12 |
| 1046932 | 40 | 88 | 13 |
| 1046935 | 50 | 88 | 13 |

| Nimetus | pakend |
|---------------------------------|--------|
| Uponor Press jätk messing 14-14 | 10 tk |
| Uponor Press jätk messing 16-16 | 10 tk |
| Uponor Press jätk messing 20-20 | 10 tk |
| Uponor Press jätk messing 25-25 | 5 tk |
| Uponor Press jätk messing 32-32 | 5 tk |
| Uponor Press jätk messing 40-40 | 5 tk |
| Uponor Press jätk messing 50-50 | 3 tk |

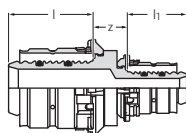

Uponor Press üleminekujätk

Materjal tinatatud messing. Fikseeritud presshülssiga, värvkood stoppervõrude ja lekkeindikaatoriga. Toru ei vaja faasimist.

| Art. nr. | d mm | d1 mm | l mm | l1 mm | z mm |
|----------------|---------|----------|---------|----------|---------|
| 1015179 | 20 | 16 | 22 | 21 | 12 |
| 1015194 | 25 | 16 | 30 | 21 | 12 |
| 1015202 | 25 | 20 | 30 | 22 | 12 |
| 1015215 | 32 | 20 | 30 | 22 | 12 |
| 1015217 | 32 | 25 | 30 | 30 | 12 |
| 1046930 | 40 | 25 | 38 | 30 | 13 |
| 1046931 | 40 | 32 | 38 | 30 | 13 |
| 1046933 | 50 | 32 | 38 | 30 | 13 |
| 1046934 | 50 | 40 | 38 | 38 | 14 |

| Nimetus | pakend |
|--|--------|
| Uponor Press üleminekujätk messing 20-16 | 10 tk |
| Uponor Press üleminekujätk messing 25-16 | 5 tk |
| Uponor Press üleminekujätk messing 25-20 | 5 tk |
| Uponor Press üleminekujätk messing 32-20 | 5 tk |
| Uponor Press üleminekujätk messing 32-25 | 5 tk |
| Uponor Press üleminekujätk messing 40-25 | 5 tk |
| Uponor Press üleminekujätk messing 40-32 | 5 tk |
| Uponor Press üleminekujätk messing 50-32 | 3 tk |
| Uponor Press üleminekujätk messing 50-40 | 3 tk |

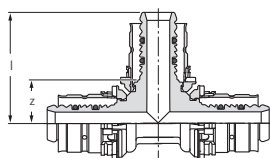

Uponor Press kolmik

Materjal tinatatud messing. Fikseeritud presshülssidega, värvkood stoppervõrude ja lekkeindikaatoriga. Toru ei vaja faasimist.

| Art. nr. | d mm | l mm | z mm |
|----------------|---------|---------|---------|
| 1014918 | 16 | 35 | 14 |
| 1014976 | 20 | 38 | 16 |
| 1015028 | 25 | 49 | 18 |
| 1015073 | 32 | 53 | 23 |
| 1046921 | 40 | 71 | 34 |
| 1046928 | 50 | 78 | 41 |

| Nimetus | pakend |
|--------------------------------------|--------|
| Uponor Press kolmik messing 16-16-16 | 10 tk |
| Uponor Press kolmik messing 20-20-20 | 10 tk |
| Uponor Press kolmik messing 25-25-25 | 5 tk |
| Uponor Press kolmik messing 32-32-32 | 5 tk |
| Uponor Press kolmik messing 40-40-40 | 5 tk |
| Uponor Press kolmik messing 50-50-50 | 3 tk |

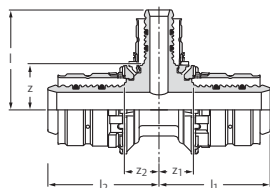

Uponor Press erikolmik

Materjal tinatatud messing. Fikseeritud presshülssidega, värvkood stoppervõrude ja lekkeindikaatoriga. Toru ei vaja faasimist.

| Art. nr. | d mm | d1 mm | d2 mm | l mm | l1 mm | l2 mm | z mm | Z1 mm | Z2 mm |
|----------------|---------|----------|----------|---------|----------|----------|---------|----------|----------|
| 1014923 | 16 | 20 | 16 | 36 | 37 | 37 | 14 | 16 | 16 |
| 1014957 | 20 | 16 | 16 | 37 | 36 | 36 | 16 | 14 | 14 |
| 1014961 | 20 | 16 | 20 | 37 | 36 | 36 | 16 | 14 | 14 |
| 1014970 | 20 | 20 | 16 | 38 | 38 | 38 | 16 | 16 | 16 |
| 1014981 | 20 | 25 | 16 | 49 | 40 | 41 | 18 | 18 | 18 |
| 1014983 | 20 | 25 | 20 | 49 | 41 | 40 | 18 | 18 | 18 |
| 1014996 | 25 | 16 | 16 | 40 | 44 | 36 | 18 | 14 | 15 |
| 1015000 | 25 | 16 | 20 | 40 | 46 | 39 | 18 | 16 | 16 |
| 1015002 | 25 | 16 | 25 | 40 | 44 | 44 | 18 | 14 | 14 |
| 1015015 | 25 | 20 | 16 | 41 | 46 | 38 | 18 | 16 | 16 |
| 1015017 | 25 | 20 | 20 | 41 | 46 | 39 | 18 | 16 | 16 |
| 1015021 | 25 | 20 | 25 | 41 | 46 | 46 | 18 | 16 | 16 |
| 1015033 | 25 | 32 | 25 | 50 | 52 | 52 | 19 | 22 | 22 |
| 1015053 | 32 | 16 | 32 | 43 | 45 | 45 | 22 | 15 | 15 |
| 1015060 | 32 | 20 | 32 | 41 | 46 | 46 | 22 | 17 | 17 |
| 1015064 | 32 | 25 | 25 | 52 | 50 | 50 | 22 | 19 | 19 |
| 1015068 | 32 | 25 | 32 | 52 | 50 | 50 | 22 | 19 | 19 |
| 1046915 | 32 | 50 | 32 | 74 | 68 | 68 | 30 | 34 | 34 |
| 1046916 | 40 | 20 | 40 | 51 | 60 | 60 | 29 | 22 | 22 |
| 1046917 | 40 | 25 | 32 | 60 | 53 | 61 | 30 | 23 | 23 |
| 1046918 | 40 | 25 | 40 | 60 | 61 | 61 | 30 | 23 | 23 |
| 1046919 | 40 | 32 | 32 | 60 | 57 | 65 | 30 | 26 | 27 |
| 1046920 | 40 | 32 | 40 | 60 | 65 | 65 | 30 | 27 | 27 |
| 1046924 | 50 | 25 | 40 | 65 | 61 | 61 | 35 | 23 | 23 |
| 1046925 | 50 | 25 | 50 | 65 | 61 | 61 | 35 | 23 | 23 |
| 1046926 | 50 | 32 | 50 | 65 | 64 | 64 | 35 | 27 | 27 |
| 1046927 | 50 | 40 | 50 | 78 | 71 | 71 | 41 | 34 | 34 |

| Nimetus | pakend | |
|---|--------|----|
| Uponor Press erikolmik messing 16-20-16 | 10 | tk |
| Uponor Press erikolmik messing 20-16-16 | 10 | tk |
| Uponor Press erikolmik messing 20-16-20 | 10 | tk |
| Uponor Press erikolmik messing 20-20-16 | 10 | tk |
| Uponor Press erikolmik messing 20-25-16 | 10 | tk |
| Uponor Press erikolmik messing 20-25-20 | 10 | tk |
| Uponor Press erikolmik messing 25-16-16 | 5 | tk |
| Uponor Press erikolmik messing 25-16-20 | 5 | tk |
| Uponor Press erikolmik messing 25-16-25 | 5 | tk |
| Uponor Press erikolmik messing 25-20-16 | 5 | tk |
| Uponor Press erikolmik messing 25-20-20 | 5 | tk |
| Uponor Press erikolmik messing 25-20-25 | 5 | tk |
| Uponor Press erikolmik messing 25-32-25 | 5 | tk |
| Uponor Press erikolmik messing 32-16-32 | 5 | tk |
| Uponor Press erikolmik messing 32-20-32 | 5 | tk |
| Uponor Press erikolmik messing 32-25-25 | 5 | tk |
| Uponor Press erikolmik messing 32-25-32 | 5 | tk |
| Uponor Press erikolmik messing 32-50-32 | 3 | tk |
| Uponor Press erikolmik messing 40-20-40 | 5 | tk |
| Uponor Press erikolmik messing 40-25-32 | 5 | tk |
| Uponor Press erikolmik messing 40-25-40 | 5 | tk |
| Uponor Press erikolmik messing 40-32-32 | 5 | tk |
| Uponor Press erikolmik messing 40-32-40 | 5 | tk |
| Uponor Press erikolmik messing 50-25-40 | 3 | tk |
| Uponor Press erikolmik messing 50-25-50 | 3 | tk |
| Uponor Press erikolmik messing 50-32-50 | 3 | tk |
| Uponor Press erikolmik messing 50-40-50 | 3 | tk |

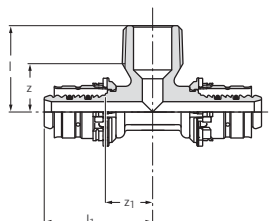

Uponor Press erikolmik väliskeere

Materjal tinatatud messing, fikseeritud presshülssiga. Värvkood stoppervõrude ja lekkeindikaatoriga. Toru ei vaja faasimist. Väliskeere vast. DIN EN 10226-1.

| Art. nr. | d mm | VK " | d1 mm | l mm | l1 mm | z mm | Z1 mm |
|----------------|---------|---------|----------|---------|----------|---------|----------|
| 1014927 | 16 | R 1/2 | 16 | 30 | 39 | 17 | 18 |
| 1015038 | 25 | R 3/4 | 25 | 36 | 55 | 20 | 24 |
| 1015082 | 32 | R 3/4 | 32 | 40 | 55 | 24 | 24 |

| Nimetus | pakend | |
|--|--------|----|
| Uponor Press erikolmik messing väliskeere 16-1/2"-16 | 10 | tk |
| Uponor Press erikolmik messing väliskeere 25-3/4"-25 | 5 | tk |
| Uponor Press erikolmik messing väliskeere 32-3/4"-32 | 5 | tk |

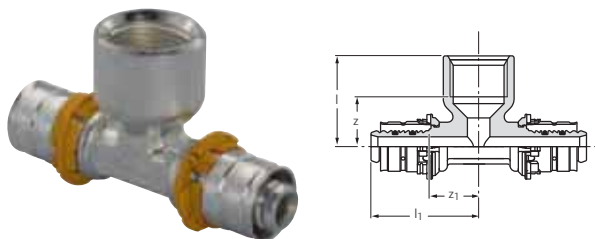

Uponor Press erikolmik sisekeere

Materjal tinatatud messing, fikseeritud presshülsiga. Värvkood stoppervõrude ja lekkeindikaatoriga. Toru ei vaja faasimist. Silindriline sisekeere vast. DIN EN 10226-1.

| Art. nr. | d mm | SK " | d1 mm | l mm | l1 mm | z mm | Z1 mm |
|----------------|---------|---------|----------|---------|----------|---------|----------|
| 1014931 | 16 | Rp 1/2 | 16 | 33 | 41 | 19 | 20 |
| 1014987 | 20 | Rp 1/2 | 20 | 35 | 42 | 21 | 20 |
| 1014991 | 20 | Rp 3/4 | 20 | 38 | 47 | 23 | 25 |
| 1015044 | 25 | Rp 1/2 | 25 | 40 | 51 | 26 | 21 |
| 1015048 | 25 | Rp 3/4 | 25 | 42 | 55 | 27 | 24 |
| 1015091 | 32 | Rp 3/4 | 32 | 45 | 55 | 30 | 25 |
| 1046923 | 40 | Rp 3/4 | 40 | 47 | 64 | 31 | 26 |
| 1046929 | 50 | Rp 1 | 50 | 56 | 71 | 37 | 34 |

| Nimetus | pakend |
|---|--------|
| Uponor Press erikolmik messing sisekeere 16-1/2"-16 | 10 tk |
| Uponor Press erikolmik messing sisekeere 20-1/2"-20 | 10 tk |
| Uponor Press erikolmik messing sisekeere 20-3/4"-20 | 10 tk |
| Uponor Press erikolmik messing sisekeere 25-1/2"-25 | 5 tk |
| Uponor Press erikolmik messing sisekeere 25-3/4"-25 | 5 tk |
| Uponor Press erikolmik messing sisekeere 32-3/4"-32 | 5 tk |
| Uponor Press erikolmik messing sisekeere 40-3/4"-40 | 5 tk |
| Uponor Press erikolmik messing sisekeere 50-1"-50 | 3 tk |



Uponor Press otsik pöördmutriga

Tinatatud messing, fikseeritud presshülsi ja lametihendiga. Värvkood stoppervõru ja lekkeindikaatoriga. Toru ei vaja faasimist. Lahtivõetav keermesühendus seinale kinnitatavate liitmike, filtrite või kuulkraanide ühendamiseks. Keere vastavalt DIN EN ISO 228-1.

| Art. nr. | d mm | SK " | l mm | l1 mm | z mm |
|----------------|---------|---------|---------|----------|---------|
| 1015270 | 16 | G 1/2 | 55 | 21 | 25 |
| 1015274 | 16 | G 3/4 | 46 | 21 | 17 |
| 1015283 | 20 | G 1/2 | 59 | 22 | 28 |
| 1015286 | 20 | G 3/4 | 48 | 22 | 18 |
| 1015295 | 25 | G 3/4 | 60 | 30 | 22 |
| 1015297 | 25 | G 1 | 59 | 30 | 20 |
| 1015301 | 32 | G 1 1/4 | 63 | 30 | 22 |

| Nimetus | pakend |
|---|--------|
| Uponor Press otsik messing, pöördmutriga 16-1/2" SK | 10 tk |
| Uponor Press otsik messing, pöördmutriga 16-3/4" SK | 10 tk |
| Uponor Press otsik messing, pöördmutriga 20-1/2" SK | 10 tk |
| Uponor Press otsik messing, pöördmutriga 20-3/4" SK | 10 tk |
| Uponor Press otsik messing, pöördmutriga 25-3/4" SK | 5 tk |
| Uponor Press otsik messing, pöördmutriga 25-1" SK | 5 tk |
| Uponor Press otsik messing, pöördmutriga 32-1 1/4" SK | 5 tk |



Uponor surveliitmik MLC

Messingist surveliitmik. Mutter ja sisevõru pinnakattega. Uponor komposiitorude ühendamiseks kollektoritega (näit. Uponor kollektor S). Sisekeere 1/2" DIN EN ISO 228-1. Toru ei vaja kalibreerimist.

| Art. nr. | d mm | SK " | l mm | z mm |
|----------------|---------|---------|---------|---------|
| 1058086 | 16 | 1/2 | 22.5 | 2.5 |
| 1058088 | 20 | 1/2 | 25.7 | 4.9 |

| Nimetus | pakend |
|--|--------|
| Uponor surveliitmik MLC 16-1/2" (metallsisuga) | 1 tk |
| Uponor surveliitmik MLC 20-1/2" (metallsisuga) | 1 tk |



Uponor surveliitmik MLC

Messingist surveliitmik. Mutter ja sisevõru pinnakattega. Kasutatakse Uponor komposiitorude ühendamiseks kollektoritega. Sisekeere 3/4" eurokoonus DIN EN ISO 228-1. Toru ei vaja kalibreerimist.

| Art. nr. | d mm | SK " | l mm | z mm | Nimetus | pakend |
|----------------|---------|---------|---------|---------|---|--------|
| 1058090 | 16 | 3/4 | 22.5 | 0.8 | Uponor surveliitmik MLC 16-3/4" (eurok., metallsisuga) | 1 tk |
| 1058092 | 20 | 3/4 | 23.7 | 0.8 | Uponor surveliitmik MLC 20-3/4" (eurok., metallsisuga) | 1 tk |
| 1058093 | 25 | 3/4 | 27.0 | 4.5 | Uponor surveliitmik MLC 25-3/4" (eurok., metallsisuga) | 1 tk |

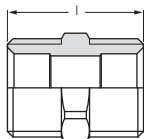
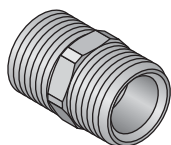

Uponor nippel pinnakattega UNI

Materjal tinatatud messing. Väliskeere vast. DIN EN ISO 228-1.

| Art. nr. | VK " | l mm | Nimetus | pakend |
|----------------|---------|---------|--|--------|
| 1013894 | 1/2 | 29 | Uponor nippel messing MT1/2"-MT1/2" (MLC) | 20 tk |

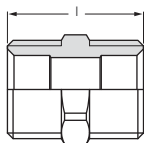

Uponor nippel pinnakattega

Materjal tinatatud messing. Väliskeere vast. DIN EN ISO 228-1.

| Art. nr. | VK " | l mm | Nimetus | pakend |
|----------------|---------|---------|---|--------|
| 1006641 | 3/4 | 27 | Uponor nippel messing MT3/4"-MT3/4" (eurok.) | 10 tk |

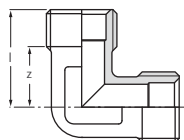

Uponor põlv väliskeermega

Materjal tinatatud messing. Väliskeere vast. DIN EN ISO 228-1.

| Art. nr. | VK " | VK1 " | l mm | z mm | Nimetus | pakend |
|----------------|---------|----------|---------|---------|--------------------------------------|--------|
| 1013914 | 1/2 | 1/2 | 29 | 18 | Uponor põlv messing VK1/2"-VK1/2" | 10 tk |

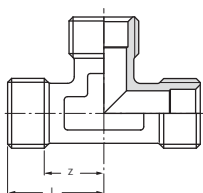

Uponor kolmik väliskeermega

Materjal tinatatud messing. Väliskeere vast. DIN EN ISO 228-1.

| Art. nr. | VK " | l mm | z mm | Nimetus | pakend |
|----------------|---------|---------|---------|---|--------|
| 1013946 | 1/2 | 29 | 18 | Uponor kolmik messing MT1/2"-MT1/2"-MT1/2" (MLC) | 10 tk |

Moodulsüsteem



Uponor MLCP moodulliitmike sari on kiiresti muutunud suurprojektide eelisvalikuks. Unikaalses süsteemis on kasutusel vaid 26 komponenti, mille abil on võimalik teostada rohkem kui 300 liitmikukombinatsiooni.

Ainulaadne lukustussüsteem vältib pressimised ebamugavates asendites.



Eelised

Väljapaistvate võimalustega süsteem. Lihtsam, kiirem ja soodsam võimalus paremate tulemuste saavutamiseks. Vähem komponente kõikide vajaduste rahuldamiseks. Vaid 26 komponenti iga süsteemi variantide koostamiseks. Pressimised saab teha endale mugavas kohas. Kasutatakse olemasolevaid tööriistu. Paigaldamine muutub kiiremaks, kergemaks ja paindlikumaks.

Komponendid



Uponor RS jätk



Uponor RS kolmik



Uponor RS siirdmik Press



Uponor RS otsik sisekeere



Uponor RS siirdmik Press



Uponor RS äärik



Uponor RS vahetükk

Uponor moodulsüsteemi liitmikud

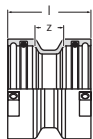

Uponor RS jätk

Tinatatud messing. Baasdetail kõikidele RS 2 või R3 siirdmikele. Komplektis 2 lukustit.

| Art. nr. | Tüüp | l | z |
|----------------|------|----|----|
| - | - | mm | mm |
| 1029144 | RS 2 | 51 | 18 |
| 1029145 | RS 3 | 51 | 18 |

| Nimetus | pakend |
|-------------------------|--------|
| Uponor RS2 jätk messing | 1 tk |
| Uponor RS3 jätk messing | 1 tk |

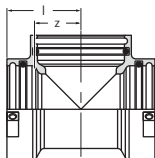

Uponor RS kolmik

Tinatatud messing. Baasdetail kõikidele RS 2 või RS 3 siirdmikele. Komplektis 3 lukustit.

| Art. nr. | Tüüp | l | z |
|----------------|------|----|----|
| - | - | mm | mm |
| 1029142 | RS 2 | 51 | 31 |
| 1029143 | RS 3 | 68 | 48 |

| Nimetus | pakend |
|---------------------------|--------|
| Uponor RS2 kolmik messing | 1 tk |
| Uponor RS3 kolmik messing | 1 tk |

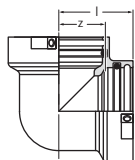

Uponor RS põlv

Tinatatud messing. Baasdetail kõikidele RS 2 või RS 3 siirdmikele. Komplektis 2 lukustit.

| Art. nr. | Tüüp | l | z |
|----------------|------|----|----|
| - | - | mm | mm |
| 1029138 | RS 2 | 51 | 31 |
| 1029139 | RS 3 | 68 | 48 |

| Nimetus | pakend |
|--------------------|--------|
| Uponor RS2 põlv 90 | 1 tk |
| Uponor RS3 põlv 90 | 1 tk |

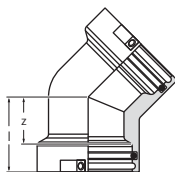

Uponor RS põlv 45°

Tinatatud messing. Baasdetail kõikidele RS 2 või RS 3 siirdmikele. Komplektis 2 lukustit.

| Art. nr. | Tüüp | l | z |
|----------------|------|----|----|
| - | - | mm | mm |
| 1029140 | RS 2 | 51 | 31 |
| 1029141 | RS 3 | 68 | 48 |

| Nimetus | pakend |
|-----------------------------|--------|
| Uponor RS2 põlv 45° messing | 1 tk |
| Uponor RS3 põlv 45° messing | 1 tk |

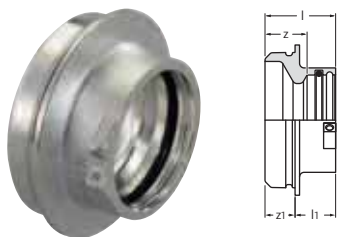

| Art. nr. | Tüüp | l | l1 | z | Z1 |
|----------------|-------------|----|----|----|----|
| - | - | mm | mm | mm | mm |
| 1029146 | RS 3 / RS 2 | 47 | 27 | 27 | 20 |

Uponor RS üleminek

Tinatatud messing. Üleminekuks RS 3 - RS 2. Komplektis 1 lukusti.

| Nimetus | pakend |
|--|--------|
| Uponor RS3 üleminekujätk messing RS3-RS2 | 1 tk |

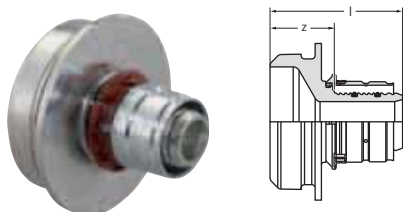

| Art. nr. | Tüüp | d | l | z |
|----------------|------|----|----|----|
| - | - | mm | mm | mm |
| 1059397 | RS 2 | 16 | 62 | 40 |
| 1059396 | RS 2 | 20 | 62 | 40 |
| 1029121 | RS 2 | 25 | 59 | 29 |
| 1029122 | RS 2 | 32 | 59 | 29 |

Uponor RS siirdmik Press

Tinatatud messing, fikseeritud presshülssiga. Värvkood stoppervõruga. Toru ei vaja faasimist. Ühildub kõikide RS 2 baasdetailidega.

| Nimetus | pakend |
|--------------------------------------|--------|
| Uponor RS2 Press siirdmik messing 16 | 1 tk |
| Uponor RS2 Press siirdmik messing 20 | 1 tk |
| Uponor RS2 Press siirdmik messing 25 | 1 tk |
| Uponor RS2 Press siirdmik messing 32 | 1 tk |

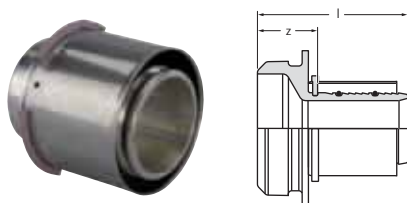

| Art. nr. | Tüüp | d | l | z |
|----------------|------|-----|-----|----|
| - | - | mm | mm | mm |
| 1046940 | RS 2 | 40 | 65 | 27 |
| 1046941 | RS 2 | 50 | 65 | 27 |
| 1029125 | RS 2 | 63 | 91 | 27 |
| 1029126 | RS 2 | 75 | 91 | 27 |
| 1029127 | RS 3 | 90 | 100 | 31 |
| 1029128 | RS 3 | 110 | 100 | 31 |

Uponor RS siirdmik Press

Tinatatud messing. Roostevabast terasest presshülssil on stopperid, mille järgi orienteeritakse presspea. Kasutatakse kõigi RS 2 või RS 3 baasdetailidega. Toru ei vaja faasimist.

| Nimetus | pakend |
|---------------------------------------|--------|
| Uponor RS2 Press siirdmik messing 40 | 1 tk |
| Uponor RS2 Press siirdmik messing 50 | 1 tk |
| Uponor RS2 Press siirdmik messing 63 | 1 tk |
| Uponor RS2 Press siirdmik messing 75 | 1 tk |
| Uponor RS3 Press siirdmik messing 90 | 1 tk |
| Uponor RS3 Press siirdmik messing 110 | 1 tk |



| Art. nr. | Tüüp | SK | l | z |
|----------------|------|----------|----|----|
| - | - | " | mm | mm |
| 1059403 | RS 2 | Rp 1/2 | 42 | 27 |
| 1059404 | RS 3 | Rp 1/2 | 43 | 27 |
| 1029134 | RS 2 | Rp 1 | 45 | 26 |
| 1029135 | RS 2 | Rp 2 | 54 | 28 |
| 1029136 | RS 2 | Rp 2 1/2 | 63 | 32 |
| 1029137 | RS 3 | Rp 3 | 65 | 32 |

Uponor RS otsik sisekeere

Tinatatud messing. Kasutatav kas RS 2 või RS 3 baasdetailidega. Sisekeere vast. DIN EN 10 226-1.

| Nimetus | pakend |
|------------------------------------|--------|
| Uponor RS2 otsik messing 1/2" SK | 1 tk |
| Uponor RS3 otsik messing 1/2" SK | 1 tk |
| Uponor RS2 otsik messing 1" SK | 1 tk |
| Uponor RS2 otsik messing 2" SK | 1 tk |
| Uponor RS2 otsik messing 2 1/2" SK | 1 tk |
| Uponor RS3 otsik messing 3" SK | 1 tk |

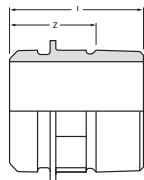

| Art. nr. | Tüüp | VK | l | z |
|----------------|--------|-------|----|----|
| - | " | " | mm | mm |
| 1059402 | RS 2 R | 1 1/2 | 62 | 42 |
| 1029131 | RS 2 R | 2 | 66 | 43 |
| 1029132 | RS 2 R | 2 1/2 | 64 | 37 |
| 1029133 | RS 3 R | 3 | 73 | 43 |

Uponor RS otsik väliskeere

Tinatatud messing. Kasutatav kas RS 2 või RS 3 baasdetailidega. Väliskeere vast. DIN EN 10 226-1.

| Nimetus | pakend |
|------------------------------------|--------|
| Uponor RS2 otsik messing 1 1/2" VK | 1 tk |
| Uponor RS2 otsik messing 2" VK | 1 tk |
| Uponor RS2 otsik messing 2 1/2" VK | 1 tk |
| Uponor RS3 otsik messing 3" VK | 1 tk |

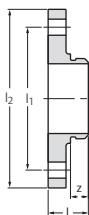

| Art. nr. | Tüüp | DN | p | l | l1 | l2 | z |
|----------------|------|-----|-----|----|-----|-----|----|
| - | " | mm | bar | mm | mm | mm | mm |
| 1059398 | RS2 | 65 | 6 | 38 | 130 | 160 | 20 |
| 1059399 | RS2 | 65 | 16 | 45 | 145 | 185 | 20 |
| 1059400 | RS3 | 80 | 6 | 38 | 150 | 190 | 20 |
| 1059401 | RS3 | 100 | 6 | 41 | 170 | 210 | 20 |
| 1029129 | RS 3 | 80 | 16 | 45 | 160 | 200 | 20 |
| 1029130 | RS 3 | 100 | 16 | 44 | 180 | 220 | 20 |

Uponor RS äärik

Tinatatud messing. Kasutatav kõikide RS 3 baasdetailidega. PN 16. Kaheksa poldiavaga.

| Nimetus | pakend |
|---------------------------------|--------|
| Uponor RS2 äärik messing DN 65 | 1 tk |
| Uponor RS2 äärik messing DN 65 | 1 tk |
| Uponor RS3 äärik messing DN 80 | 1 tk |
| Uponor RS3 äärik messing DN 100 | 1 tk |
| Uponor RS3 äärik messing DN 80 | 1 tk |
| Uponor RS3 äärik messing DN 100 | 1 tk |

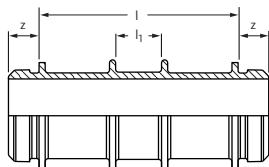

| Art. nr. | Tüüp | l | l1 | z |
|----------------|------|-----|----|----|
| - | " | mm | mm | mm |
| 1046477 | RS 2 | 130 | 31 | 20 |
| 1046478 | RS 3 | 210 | 31 | 20 |

Uponor RS vahetükk

Tinatatud messing. Ühe läbimõõduga RS baasdetailide ühendamiseks.

| Nimetus | pakend |
|------------------------------------|--------|
| Uponor RS2 vahetükk messing 130 mm | 1 tk |
| Uponor RS3 vahetükk messing 210 mm | 1 tk |

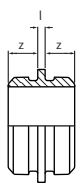

| Art. nr. | Tüüp | l | z |
|----------------|------|----|----|
| - | " | mm | mm |
| 1046750 | RS 2 | 5 | 20 |
| 1046751 | RS 3 | 5 | 20 |

Uponor RS vahetükk

Tinatatud messing. Ühe läbimõõduga RS baasdetailide ühendamiseks.

| Nimetus | pakend |
|----------------------------------|--------|
| Uponor RS2 vahetükk messing 5 mm | 1 tk |
| Uponor RS3 vahetükk messing 5 mm | 1 tk |



| Art. nr. | värvus |
|----------------|-----------------|
| - | " |
| 1042921 | must |
| 1042922 | Hall (RAL 7015) |

Uponor Press lukusti

Plast. RS siirdmiste lukustamiseks RS baasdetailide külge.

| Nimetus | pakend |
|-------------------------------|--------|
| Uponor Press RS2 lukusti must | 10 tk |
| Uponor Press RS3 lukusti hall | 10 tk |

Uponor messing kraanipõlv

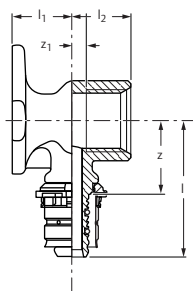

Uponor Press kraanipõlv

Tinatatud messing. Paigaldamiseks seinale või fiksaatoritega paigaldusplaadile. Fikseeritud presshülsiga, värvkood stoppervõrude ja lekkeindikaatoriga. Toru ei vaja faasimist. Silindriline sisekeere vast. DIN EN 10226-1.

| Art. nr. | d mm | SK " | l mm | l1 mm | l2 mm | z mm | Z1 mm |
|----------------|---------|---------|---------|----------|----------|---------|----------|
| 1015455 | 16 | Rp 1/2 | 46 | 20 | 20 | 25 | 5 |
| 1015512 | 20 | Rp 1/2 | 47 | 20 | 20 | 25 | 5 |
| 1015515 | 20 | Rp 3/4 | 47 | 21 | 22 | 25 | 5 |

| Nimetus | pakend |
|--|--------|
| Uponor Press kraanipõlv messing 16-1/2" SK | 10 tk |
| Uponor Press kraanipõlv messing 20-1/2" SK | 10 tk |
| Uponor Press kraanipõlv messing 20-3/4" SK | 5 tk |

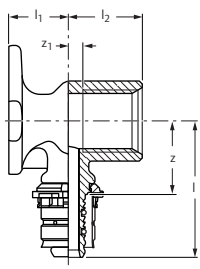

Uponor Press kraanipõlv pikk

Tinatatud messing. Paigaldamiseks seinale või fiksaatoritega paigaldusplaadile. Fikseeritud presshülsiga, värvkood stoppervõrude ja lekkeindikaatoriga. Toru ei vaja faasimist. Silindriline sisekeere vast. DIN EN 10226-1.

| Art. nr. | d mm | SK " | l mm | l1 mm | l2 mm | z mm | Z1 mm |
|----------------|---------|---------|---------|----------|----------|---------|----------|
| 1015345 | 16 | Rp 1/2 | 46 | 27 | 30 | 25 | 13 |
| 1057835 | 20 | Rp 1/2 | | | | | |

| Nimetus | pakend |
|---|--------|
| Uponor Press kraanipõlv messing pikk 16-1/2" SK | 10 tk |
| Uponor Press kraanipõlv messing pikk 20-1/2" SK | 10 tk |



Uponor Press läbiv kraanipõlv 90° pikk

Tinatatud messing. Paigaldamiseks seinale või fiksaatoritega paigaldusplaadile. Fikseeritud presshülsiga, värvkood stoppervõrude ja lekkeindikaatoriga. Toru ei vaja faasimist. Silindriline sisekeere vast. DIN EN 10226-1.

| Art. nr. | d mm | SK " | d1 mm | l mm | l1 mm | l2 mm | z mm | Z1 mm |
|----------------|---------|---------|----------|---------|----------|----------|---------|----------|
| 1057836 | 16 | Rp 1/2 | 16 | 46 | 20 | 30 | 25 | 15 |
| 1057838 | 20 | Rp 1/2 | 20 | 47 | 20 | 30 | 25 | 15 |

| Nimetus | pakend |
|---|--------|
| Uponor Press läbivoolu kraanip. Messing 16-1/2"-16 (pikk) | 10 tk |
| Uponor Press läbivoolu kraanip. Messing 20-1/2"-20 (pikk) | 10 tk |

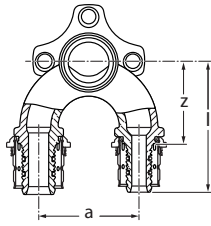

Uponor Press U kraanipõlv

Tinatatud messing. Paigaldamiseks seinale või fiksaatoritega paigaldusplaadile. Fikseeritud presshülsiga, värvkood stoppervõrude ja lekkeindikaatoriga. Toru ei vaja faasimist. Silindriline sisekeere vast. DIN EN 10226-1.

| Art. nr. | d mm | SK " | d1 mm | l mm | A mm | z mm |
|----------------|---------|---------|----------|---------|---------|---------|
| 1060098 | 16 | Rp 1/2 | 20 | | | |
| 1060097 | 20 | Rp 1/2 | 16 | | | |
| 1060096 | 20 | Rp 1/2 | 20 | | | |

| Nimetus | pakend |
|---|--------|
| Uponor Press kraanipõlv U, messing 16-1/2"-20 | 5 tk |
| Uponor Press kraanipõlv U, messing 20-1/2"-16 | 5 tk |
| Uponor Press kraanipõlv U, messing 20-1/2"-20 | 5 tk |

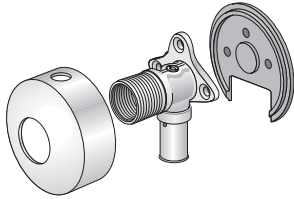

Uponor kattega kraanipõlv sulgventiiliga

Tinatatud messing. Seinapealseks paigalduseks, sulgventiili ja kattega.

| Art. nr. | Nimetus | pakend |
|----------------|--|--------|
| 1044211 | Uponor Press seinapõlv messing 16-3/4" sulgventiili ja kattega | 1 tk |

| Nimetus | pakend |
|--|--------|
| Uponor Press seinapõlv messing 16-3/4" sulgventiili ja kattega | 1 tk |

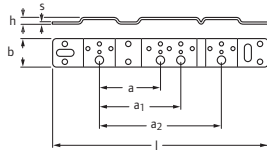

Uponor kraanipõlve paigaldusplaat

Uponor Press kraanipõlvede paigaldamiseks. Kraanipõlvede vahekaugused vastavalt eeltöödeldud avadele. Komplektis plasttihvtid ja kruvid M6x12 vast. DIN 965. Kinnitusavad täpseks paigalduseks. Galvaniseeritud teras.

| Art. nr. | mööde mm | l mm | w mm | h mm | A mm | a1 mm | s mm |
|----------------|-------------|---------|---------|---------|---------|----------|---------|
| 1057840 | 75/150 | 265 | 35 | 9 | 75 | 150 | 3 |

| Nimetus | pakend |
|--|--------|
| Uponor kraanipõlve paigaldusplaat 75/150mm | 5 tk |

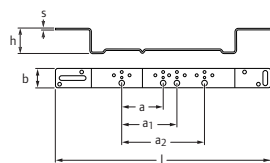

Uponor kraanipõlve paigaldusplaat nurgaga

Uponor Press kraanipõlvede paigaldamiseks. Kraanipõlvede vahekaugused vastavalt eeltöödeldud avadele. Komplektis plasttihvtid ja kruvid M6x12 vast. DIN 965. Kinnitusavad täpseks paigalduseks. Galvaniseeritud teras.

| Art. nr. | mööde mm | l mm | w mm | h mm | A mm | a1 mm | s mm |
|----------------|-------------|---------|---------|---------|---------|----------|---------|
| 1057842 | 75/150 | 390 | 35 | 46 | 75 | 150 | 3 |

| Nimetus | pakend |
|---|--------|
| Uponor kraanipõlve paigaldusplaat 75/150 mm, nurk | 5 tk |

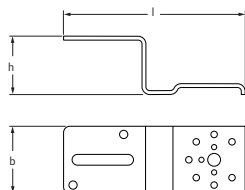

Uponor kraanipõlve paigaldusnurk

Uponor Press kraanipõlvede paigaldamiseks. Positioneerimine vastavalt eeltöödeldud avadele. Komplektis plasttihvtid ja kruvid M6x12 vast. DIN 965. Kinnitusavad täpseks paigalduseks. Galvaniseeritud teras.

| Art. nr. | l mm | w mm | h mm | s mm |
|----------------|---------|---------|---------|---------|
| 1057843 | 144 | 53 | 46 | 3 |

| Nimetus | pakend |
|----------------------------------|--------|
| Uponor kraanipõlve paigaldusnurk | 5 tk |

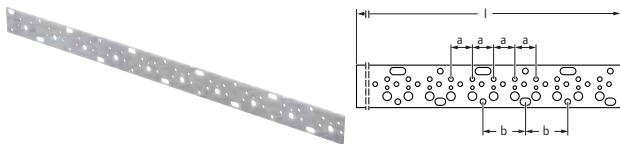

Uponor kraanipõlve paigalduslatt

Uponor Press kraanipõlvede paigaldamiseks. Kraanipõlvede vahekaugused vastavalt eeltöödeldud avadele. Komplektis plasttihvtid ja kruvid M6x12 vast. DIN 965. Kinnitusavad täpseks paigalduseks. Galvaniseeritud teras.

| Art. nr. | mööde l mm | A mm | @@ mm | s mm |
|----------------|---------------|---------|----------|---------|
| 1057844 | 75 | 2000 | 75 | 3 |

| Nimetus | pakend |
|--|--------|
| Uponor kraanipõlve paigaldusplaat, latt 2000mm, samm 75mm | 10 tk |



Uponor U põlve mürasummuti

Kasutatakse koos Uponor kraanipõlvega U. EPDM kummi. Komplektis plasttihvt ja kruvid M6x12 vast. DIN 965. Helisummutus vast. DIN 4109.

| Art. nr. |
|----------------|
| 1060367 |

| Nimetus | pakend |
|-----------------------------------|--------|
| Uponor kraanipõlve U helisummuti. | 1 tk |



Uponor kinnitused paigalduslatile

Stopperid ja kruvid Uponor paigaldusplaatidele ja -nurkadele.

| Art. nr. |
|----------------|
| 1057847 |

| Nimetus | pakend |
|--|--------|
| Uponor kinnitused paigalduslatile 10 tk. | 10 tk |

Uponor seina läbiviigid

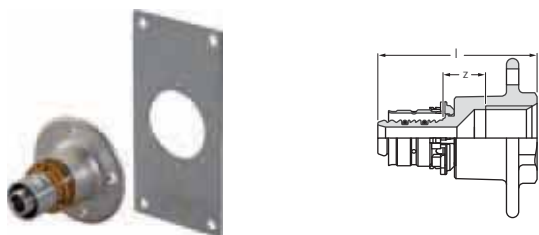

Uponor Press seina läbiv ühendusotsik

Väändekindlaks kinnituseks. Materjal tinatatud messing. Fikseeritud presshülsiga, värvkood stoppervõru ja lekkeindikaatoriga. Seintest läbiviimiseks. Sisekeere vast. DIN EN 10226-1. Fiksaatorplaadi mõõdud (KxLxP): 100 x 50 x 2 mm. Auguringi läbimõõt 33 mm.

| Art. nr. | d mm | SK " | l mm | z mm |
|----------------|---------|---------|---------|---------|
| 1015572 | 16 | Rp 1/2 | 52 | 14 |

| Nimetus | pakend |
|--|--------|
| Uponor Press jätk messing, seina läbiv 16-1/2" SK | 10 tk |

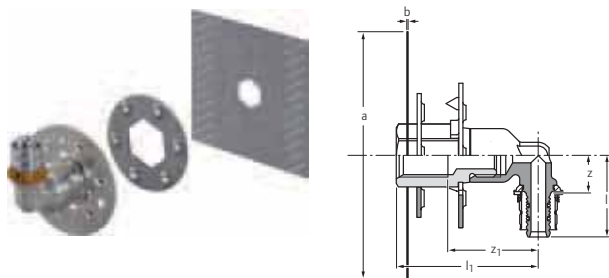

Uponor Press seina läbiv ühenduspõlv LWC

Väändekindlaks kinnituseks. Materjal tinatatud messing. Fikseeritud presshülsiga, värvkood stoppervõru ja lekkeindikaatoriga. Seintest läbiviimiseks. Sisekeere vast. DIN EN 10226-1.

| Art. nr. | d mm | SK " | l mm | l1 mm | l2 mm | w mm | A mm | z mm | Z1 mm |
|----------------|---------|---------|---------|----------|----------|---------|---------|---------|----------|
| 1015460 | 16 | Rp 1/2 | 40 | 69 | 81 | 1 | 120 | 25 | 44 |

| Nimetus | pakend |
|--|--------|
| Uponor Press seina läbiv põlv messing 16-1/2" | 5 tk |

Uponor messing kollektorid ja tarvikud

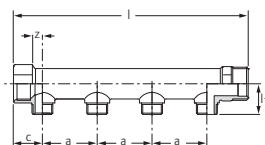

Uponor kollektor VK SK S

Tinatatud messing. Otsad 1" VK/SK, väljundid 1/2" VK. Surveeliitmikud Uponor MLC torude ühendamiseks vastavalt tootevalikule.

| Art. nr. | VK " | VK1 " | SK " | väljundid - | l mm | l1 mm | c mm | A mm | Väljundid - | z mm | Nimetus | pakend |
|----------------|---------|----------|---------|----------------|---------|----------|---------|---------|----------------|---------|--|--------|
| 1014107 | 1 | 1/2 | 1 | 2 | 121 | 31 | 29 | 50 | 2 | 14 | Uponor messing kollektor S VK/SK 1" 2xVK1/2" | 1 tk |
| 1014111 | 1 | 1/2 | 1 | 3 | 171 | 31 | 29 | 50 | 3 | 14 | Uponor messing kollektor S VK/SK 1" 3xVK1/2" | 1 tk |
| 1014109 | 1 | 1/2 | 1 | 4 | 221 | 31 | 29 | 50 | 4 | 14 | Uponor messing kollektor S VK/SK 1" 4xVK1/2" | 1 tk |



Uponor kollektori S/SH otsakork SK PL

Pinnakattega messing. Komplektis tihend.

| Art. nr. | SK " | l mm | z mm | Nimetus | pakend |
|----------------|---------|---------|---------|---------------------------------------|--------|
| 1014121 | Rp1 | 12 | 8 | Uponor mess. koll. S/SH otsakork 1"SK | 20 tk |



Uponor kollektori kandja SH

Galvaniseeritud teras. Kollektorite paigaldamiseks.

| Art. nr. | Nimetus | pakend |
|----------------|---------------------------------------|----------|
| 1045451 | Uponor kollektori SH kandja 3/4" / 1" | 1 kompl. |

Uponor pressühendus

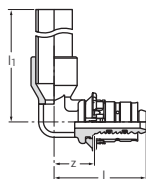

Uponor Press rad ühenduspölv kroomitud

Tinatatud messing, fikseeritud presshülsiga. Värvkood stoppervõru, lekkeindikaatoriga. Toru ei vaja faasimist. Pinnakattega vask 15 x 1 mm.

| Art. nr. | d mm | l mm | l1 mm | z mm | Nimetus | pakend |
|----------------|---------|---------|----------|---------|--|--------|
| 1015626 | 16 | 38 | 365 | 17 | Uponor Press rad. ühenduspölv messing 16-15Cu, l=350mm | 20 tk |
| 1015631 | 16 | 38 | 1115 | 17 | Uponor Press ühenduspölv messing 16 L 1100 | 20 tk |

Uponor katteplaadid

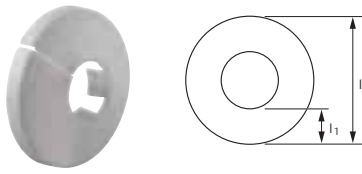

| Art. nr. | d mm | l mm | l1 mm |
|----------------|---------|---------|----------|
| 1011370 | 16 | 47 | 15 |
| 1011372 | 20 | 48 | 14 |

Uponor katteplaat valge

Polüpropüleen, Uponor MLC torudele. Vajalik torude tsentrite vahe (peale- ja tagasivool) ligipaudu 50 mm. Normaalselt kergsüttiv, materjali klass B2 vast. DIN 4102

| Nimetus | pakend |
|----------------------------|--------|
| Uponor katteplaat 16 valge | 50 tk |
| Uponor katteplaat 20 valge | 50 tk |

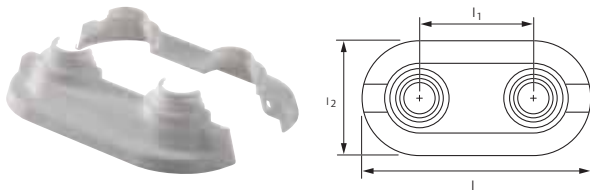

| Art. nr. | d mm | l mm | l1 mm | l2 mm |
|----------------|---------|---------|----------|----------|
| 1011373 | 14-20 | 100 | 50 | 50 |

Uponor kaksik katteplaat

Polüpropüleen, valge. Kasutatakse Uponor MLC torude (14 - 20 mm) pöranda või seina läbiviikude katteks radiaatorküttesüsteemis. Katteplaat koosneb kahest osast, mis omavahel ühendatakse kahe lukusti abil. Vajalik toru tsentrite vahe 50 mm. Normaalselt kergsüttiv, materjali klass B2 vast. DIN 4102.

| Nimetus | pakend |
|--|--------|
| Uponor kaksik katteplaat 14-20 (valge) | 50 tk |

Uponor MLC toru kinnitid



| Art. nr. | d mm | c/c mm |
|----------------|---------|-----------|
| 1034209 | 16-20 | |
| 1034210 | 25-32 | |
| 1034211 | 16-20 | 40 |
| 1034212 | 25-32 | 60 |

Uponor torukinnitid 16 - 32

Plastik, valge. Uponor MLC torude torude kinnitamiseks nähtava paigalduse puhul.

| Nimetus | pakend |
|---------------------------------------|--------|
| Uponor torukinnitus 16-20 (valge) | 1 tk |
| Uponor torukinnitus 25-32 (valge) | 1 tk |
| Uponor torukinnitus 16-20 DUO (valge) | 1 tk |
| Uponor torukinnitus 25-32 DUO (valge) | 1 tk |

Uponor tööriistad



| Art. nr. | d mm |
|----------------|---------|
| 1006636 | - 25 |

Uponor torulõikur

Uponor torudele välisläbimõõduga 14-20 mm koos hülsstoru lõikuriga.

| Nimetus | pakend |
|-------------------------|--------|
| Uponor torulõikur 14-25 | 1 tk |



| Art. nr. | d mm |
|----------------|---------|
| 1006634 | 25-63 |

Uponor torulõikur

Uponor torudele välisläbimõõduga 25-63 mm.

| Nimetus | pakend |
|-------------------------|--------|
| Uponor torulõikur 25-63 | 1 tk |



| Art. nr. | d mm |
|----------------|---------|
| 1014171 | 50-110 |

Uponor torulõikur

| Nimetus | pakend |
|--------------------------|--------|
| Uponor torulõikur 50-110 | 1 tk |



| Art. nr. | d mm |
|----------------|---------|
| 1014334 | 63-110 |

Uponor torulõikur faasija

Koosneb torulõikurist ja faasijast torudele välisläbimõõduga 63 - 110 mm. Kohver.

| Nimetus | pakend |
|------------------------------------|--------|
| Uponor torulõikur - faasija 63-110 | 1 tk |



| Art. nr. | d mm |
|----------------|---------|
| 1015762 | 32 |

Uponor MLC faasilõikur

Uponor komposiitrorude faasimiseks. Varustatud pööraga. Ilma pöörata kasutatav koos drelliga.

| Nimetus | pakend |
|-----------------------|--------|
| Uponor faasilõikur 32 | 1 tk |



| Art. nr. | d mm |
|----------------|---------|
| 1006638 | 40 |
| 1015808 | 50 |
| 1014339 | 63 |
| 1014344 | 75 |

Uponor MLC faasilõikur

Uponor MLC torude faasimiseks. Varustatud pööraga. Ilma pöörata kasutatav koos akudrelliga.

| Nimetus | pakend | |
|-----------------------|--------|----|
| Uponor faasilõikur 40 | 1 | tk |
| Uponor faasilõikur 50 | 1 | tk |
| Uponor faasilõikur 63 | 1 | tk |
| Uponor faasilõikur 75 | 1 | tk |



| Art. nr. | d mm | d1 mm | d2 mm |
|----------------|---------|----------|----------|
| 1015739 | 16 | 20 | 25 |

Uponor MLC faasilõikur

Uponor MLC torude 16-25 mm faasimiseks.

| Nimetus | pakend | |
|-----------------------------|--------|----|
| Uponor faasilõikur 16-20-25 | 1 | tk |



| Art. nr. |
|----------------|
| 1060167 |

Uponor faasija

Uponor MLC ja PE-Xa torude faasimiseks

| Nimetus | pakend | |
|-----------------------------|--------|----|
| Uponor universaalne faasija | 1 | tk |



| Art. nr. | d mm |
|----------------|---------|
| 1013729 | 16 |
| 1013734 | 20 |
| 1013737 | 25 |
| 1013739 | 32 |

Uponor MLC sise painutusvedru

Painutusvedru Uponor MLC torudele.

| Nimetus | pakend | |
|----------------------------------|--------|----|
| Uponor MLC sise painutusvedru 16 | 1 | tk |
| Uponor MLC sise painutusvedru 20 | 1 | tk |
| Uponor MLC sise painutusvedru 25 | 1 | tk |
| Uponor MLC sise painutusvedru 32 | 1 | tk |



| Art. nr. | d mm |
|----------------|---------|
| 1006639 | 14 |
| 1006640 | 16 |
| 1013792 | 20 |
| 1013794 | 25 |

Uponor MLC välis painutusvedru

Painutusvedru Uponor komposiittorudele.

| Nimetus | pakend | |
|-----------------------------------|--------|----|
| Uponor MLC välis painutusvedru 14 | 1 | tk |
| Uponor MLC välis painutusvedru 16 | 1 | tk |
| Uponor MLC välis painutusvedru 20 | 1 | tk |
| Uponor MLC välis painutusvedru 25 | 1 | tk |



| Art. nr. | d mm |
|----------------|---------|
| 1015764 | 14-20 |

Uponor Press käsipress presspaledeta

Uponor komposiittorude 14-20 liitmike pressimiseks. Vahetatavate presspaledega. Kohvris, ilma presspaledeta.

| Nimetus | pakend |
|--|--------|
| Uponor Press käsipress presspaledeta 14-20 | 1 tk |

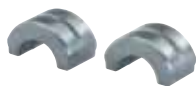

| Art. nr. | d mm |
|----------------|---------|
| 1015776 | 14 |
| 1015777 | 16 |
| 1015780 | 20 |

Uponor Press presspaled käsipressile

Kasutatakse koos käsipressiga Uponor komposiittorude liitmike 16 ja 20 pressimiseks.

| Nimetus | pakend |
|---|--------|
| Uponor Press presspaled käsipressile 14 | 1 paar |
| Uponor Press presspaled käsipressile 16 | 1 paar |
| Uponor Press presspaled käsipressile 20 | 1 paar |



| Art. nr. | d mm | TP V |
|----------------|---------|---------|
| 1007096 | - 32 | 9.6 |

Uponor Press akupress presspeadega Mini KSPO

Plastkohvris, komplektis aku, laadija ja presspead mõõtudele 16/20/25/32.

Tehnilised andmed:

Pressi kaal koos presspeaga: 2.5 kg

Mootori toide: 9.6 V DC

Laadimispinge: 9.6 V

Laetuse indikaator: indikaatoritega ekraan

Laadimisaeg: ca. 40 min.

Läbimõõdud: 16-32 mm

Pressimise aeg: ca. 4 sek

Jõudlus: ca. 65 pressimist läbimõõdul 20 täielikult laetud akuga.

| Nimetus | pakend |
|--|--------|
| Uponor Press akupress presspeadega Mini KSPO 16/20/25/32 | 1 tk |



| Art. nr. | TP V |
|----------------|---------|
| 1015703 | 9.6 |

Uponor SPI Press aku Mini 32

Aku: 9,6V Uponor akupressile Mini 32

| Nimetus | pakend |
|-----------------------------|--------|
| Uponor Press MINI32 varuaku | 1 tk |



Uponor S-Press akupress Mini2 KSPO presspeadega

Uponor S-Press akupress Mini2. Komplekti kuulub kohver, press, aku, akulaadija ja presspead kuni läbimõõduni 32 mm.

Tehnilised andmed:

kiire pressimine tänu lühikesele presstsüklile (3-4 sek)

väga lühike laadimisaeg: 15 minutit (1.3 Ah)

pressimisjõud: lineaarne ligik. 15 kN

aku maht: High-power Makita 1.3 Ah li-Ion aku (3.0 Ah lisaaku)
laadimisaeg: 1.3 Ah 15 min. 3.0 Ah 22 min

kaal koos akuga, ilma presspeata 1.7 kg

pressi mõõtmed: 377 x 75 x 116 mm

ligik. 350° pööratav presspea hoidik

Art. nr.

1083586 UUS

Nimetus

pakend

1 tk



Uponor SPI Mini2 varuaku

Aku 18V / 1.3 Ah, Li-Ion (23.4 Wh)

Pinge: 18V

Mahtuvus: 1.3 Ah

Laadimisaeg S-PRESS BATTERY laadijaga: 15 min

Aku tüüp: Li-Ion

Kaal: 0,4 kg

Art. nr.

1083605 UUS

Nimetus

pakend

1 tk



Uponor SPI S-Press akulaadija

Kiirlaadija 18V Li-Ion akudele, 230V

Laadimisaeg: 1.3 Ah 15 min, 3.0 Ah 22 min

Toide: 230V AC

Väljuv pinge: 18V

Kaal: 1,0 kg

Art. nr.

1083610 UUS

Nimetus

pakend

1 tk



| Art. nr. | d mm |
|----------------|---------|
| 1007091 | 16 |
| 1007093 | 20 |
| 1007094 | 25 |
| 1007095 | 32 |

Uponor Press presspea Mini KSPO

Uponor presspead Mini KSPO Uponor pressliitmikele 16- 32 mm.

| Nimetus | pakend |
|------------------------------------|--------|
| Uponor Press presspea MINI KSPO 16 | 1 tk |
| Uponor Press presspea MINI KSPO 20 | 1 tk |
| Uponor Press presspea MINI KSPO 25 | 1 tk |
| Uponor Press presspea MINI KSPO 32 | 1 tk |



| Art. nr. | d mm | TP V |
|----------------|---------|---------|
| 1007082 | - 110 | 230 |

Uponor Press elektripress presspeadeta UP 75

Plastkohvris, toitepinge 230 V. Presspeadeta. Kasutatav läbimõõtudele kuni 110 mm.

Tehnilised andmed:

Pressi kaal: 3,30 kg

Toitepinge: 230 V, 50 Hz

Nimivõimsus: 200 W

Läbimõõdud: kuni 110 mm

Pressimisjõud: ca 32 kN

Pressimisaeg: ca 7 sek.

| Nimetus | pakend |
|--|--------|
| Uponor Press elektripress presspeadeta UP 75 | 1 tk |



| Art. nr. | d mm | TP V |
|----------------|---------|---------|
| 1006827 | - 110 | 12 |

Uponor Press akupress presspeadeta UP 75

Plastkohvris, komplektis aku ja laadija. Presspeadeta. Kasutatav läbimõõtudele kuni 110 mm.

Tehnilised andmed:

Pressi kaal: 3.95 kg

Mootori toide: 12 V DC

Laadimispinge: 12 V

Laetuse indikaator: indikaatoritega ekraan

Laadimisaeg: ca. 1 h, kiirlaadijaga 1/4 h

Läbimõõdud: kuni 110 mm

Pressimisjõud: ca. 32 kN; pressimisaeg: ca. 7 sek.

Jõudlus: ca.220 pressimist läbimõõdul 20 mm täielikult laetud akuga.

| Nimetus | pakend |
|--|--------|
| Uponor Press akupress presspeadeta UP 75 | 1 tk |



| Art. nr. | TP V |
|----------------|---------|
| 1006949 | 12 |

Uponor SPI Press varuaku UP 75

Akupressile UP 75. Ei ole kasutatav Ni-Cd akude laadijaga.

| Nimetus | pakend |
|--------------------------------|--------|
| Uponor SPI Press varuaku UP 75 | 1 tk |



| Art. nr. | TP V |
|----------------|---------|
| 1006950 | 230 |

Uponor SPI Press akulaadija Mini 32 UP 75

Kasutatav akupresside mini 32 ja UP 75 akude laadimiseks.

| Nimetus | pakend |
|---|--------|
| Uponor SPI Press akulaadija Mini 32 UP 75 | 1 tk |



| Art. nr. | d mm |
|----------------|---------|
| 1007084 | 16 |
| 1007086 | 20 |
| 1007087 | 25 |
| 1007088 | 32 |

Uponor Press presspea UPP1

Uponor presspead pressliitmike kuni 32 mm pressimiseks.

| Nimetus | pakend | |
|-------------------------------|--------|----|
| Uponor Press presspea UPP1 16 | 1 | tk |
| Uponor Press presspea UPP1 20 | 1 | tk |
| Uponor Press presspea UPP1 25 | 1 | tk |
| Uponor Press presspea UPP1 32 | 1 | tk |



| Art. nr. | d mm |
|----------------|---------|
| 1015768 | 40 |
| 1015792 | 50 |

Uponor Press presspea UPP1

Uponor presspead pressliitmike 40 ja 50 mm pressimiseks.

| Nimetus | pakend | |
|-------------------------------|--------|----|
| Uponor Press presspea UPP1 40 | 1 | tk |
| Uponor Press presspea UPP1 50 | 1 | tk |



| Art. nr. | d mm |
|----------------|---------|
| 1046541 | 63 |
| 1046542 | 75 |

Uponor Press pressmoodul

Pressmoodul Uponor pressliitmikele 63 - 75 mm kasutamiseks koos presskorpusega. Pressidele UP 75 ja UP 75 EL.

| Nimetus | pakend | |
|-----------------------------|--------|----|
| Uponor Press pressmoodul 63 | 1 | tk |
| Uponor Press pressmoodul 75 | 1 | tk |



| Art. nr. | d mm |
|----------------|---------|
| 1046543 | 90 |
| 1046544 | 110 |

Uponor Press pressmoodul

Pressmoodul Uponor pressliitmikele 90 - 110 mm kasutamiseks koos presskorpusega. Pressidele UP 75 ja UP 75 EL.

| Nimetus | pakend | |
|------------------------------|--------|----|
| Uponor Press pressmoodul 90 | 1 | tk |
| Uponor Press pressmoodul 110 | 1 | tk |



| Art. nr. | d mm |
|----------------|---------|
| 1046545 | 63-110 |

Uponor pressmooduli korpus

Presskorpus pressmoodulitele Uponor liitmike 63 - 110 pressimiseks pressidega UP 75 ja UP 75 EL.

| Nimetus | pakend | |
|-----------------------------------|--------|----|
| Uponor pressmooduli korpus 63-110 | 1 | tk |

Uponor tarvikud



Uponor MLC torusirgesti

Uponor komposiittorude 14-25 kiireks ja lihtsaks sirgestamiseks.

| Art. nr. | Nimetus | pakend |
|----------------|---------------------------|--------|
| 1010512 | Uponor torusirgesti 14-25 | 1 tk |



Uponor MLC surveotsik

Taaskasutatav otsik Uponor MLC torude surveproovideks, kruvitakse faasitud toru sisse. Pärast surveproovi lõppu keerake otsik torust välja ja lõigake toru pikkus sobivaks (otsiku pikus + 1,5mm)

| Art. nr. | d mm | SK " | l mm | l1 mm | Nimetus | pakend |
|----------------|---------|---------|---------|----------|--------------------------|--------|
| 1013756 | 16 | 1/2 | 52 | 30 | Uponor MLC surveotsik 16 | 10 tk |
| 1013760 | 20 | 1/2 | 52 | 30 | Uponor MLC surveotsik 20 | 10 tk |
| 1013762 | 25 | 1/2 | 60 | 38 | Uponor MLC surveotsik 25 | 10 tk |
| 1013764 | 32 | 1/2 | 64 | 42 | Uponor MLC surveotsik 32 | 5 tk |

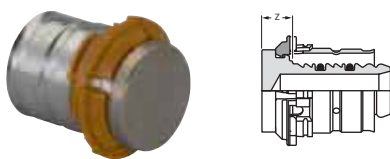

Uponor Press kork

Materjal tinatatud messing. Fikseeritud presshülsiga. Värvkood stoppevõru ja lekkeindikaator. Toru ei vaja faasimist.

| Art. nr. | d mm | z mm | Nimetus | pakend |
|----------------|---------|---------|----------------------|--------|
| 1007078 | 16 | 10 | Uponor Press kork 16 | 10 tk |
| 1007079 | 20 | 10 | Uponor Press kork 20 | 10 tk |
| 1007080 | 25 | 10 | Uponor Press kork 25 | 10 tk |
| 1007081 | 32 | 5 | Uponor Press kork 32 | 5 tk |

Uponor siseventilatsioon

Ventilatsioon



Uponor Ventilation toru

Tooraine: lõhnatu ja mittetoksiline polüpropüleen. Värvus must. Torude otsad korkidega suletud. Sisepind püsivalt antistaatiline. Patenteeritud välispind antistaatiline 2 aasta jooksul peale valmistamist. Tihedusklass D. Torud ja liitmikud sertifitseeritud: VTT 158/01 ja VTT-C-6220-10.

| Art. nr. | s mm | l mm | di mm |
|----------------|---------|---------|----------|
| 1068037 | 2,1 | 3000 | 100 |
| 1068038 | 2,1 | 3000 | 125 |
| 1068039 | 2,5 | 3000 | 160 |
| 1068040 | 3,0 | 3000 | 200 |

| Nimetus | pakend |
|------------------------------------|--------|
| Uponor Ventilation toru 100 mm 3 m | 50 tk |
| Uponor Ventilation toru 125 mm 3 m | 32 tk |
| Uponor Ventilation toru 160 mm 3 m | 18 tk |
| Uponor Ventilation toru 200 mm 3 m | 20 tk |

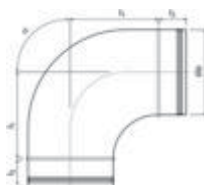

Uponor Ventilation põlv

Tooraine: lõhnatu ja mittetoksiline polüpropüleen. Liitmikevärvus must. Pakitud plastikkottidesse. Püsivalt antistaatilised. Patenteeritud ühendusviis. Tihedusklass D. Torud ja liitmikud sertifitseeritud VTT 158/01 ja VTT-C-6220-10.

| Art. nr. | α | l1 mm | l2 mm | do mm |
|----------------|-----|----------|----------|----------|
| 1068053 | 90° | 81 | 40 | 100 |
| 1068054 | 90° | 110 | 50 | 125 |
| 1068055 | 90° | 160 | 50 | 160 |
| 1068052 | 90° | 130 | 50 | 200 |

| Nimetus | pakend |
|---------------------------------|--------|
| Uponor Ventilation põlv 100x90° | 10 tk |
| Uponor Ventilation põlv 125x90° | 10 tk |
| Uponor Ventilation põlv 160x90° | 6 tk |
| Uponor Ventilation põlv 200x90° | 4 tk |

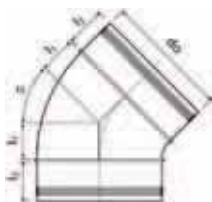

Uponor Ventilation põlv

Tooraine: lõhnatu ja mittetoksiline polüpropüleen. Liitmikevärvus must. Pakitud plastikkottidesse. Püsivalt antistaatilised. Patenteeritud ühendusviis. Tihedusklass D. Torud ja liitmikud sertifitseeritud VTT 158/01 ja VTT-C-6220-10.

| Art. nr. | α | l1 mm | l2 mm | do mm |
|----------------|-----|----------|----------|----------|
| 1068057 | 45° | 46 | 40 | 100 |
| 1068058 | 45° | 36 | 50 | 125 |
| 1068059 | 45° | 45 | 50 | 160 |
| 1068056 | 45° | 54 | 50 | 200 |

| Nimetus | pakend |
|-----------------------------------|--------|
| Uponor Ventilation põlv 100 x 45° | 11 tk |
| Uponor Ventilation põlv 125 x 45° | 14 tk |
| Uponor Ventilation põlv 160 x 45° | 12 tk |
| Uponor Ventilation põlv 200 x 45° | 8 tk |

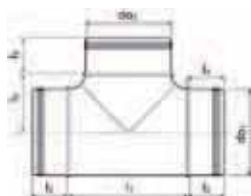

Uponor Ventilation kolmik

Tooraine: lõhnatu ja mittetoksiline polüpropüleen. Liitmike värvus must. Pakitud plastikkottidesse. Püsivalt antistaatilised. Patenteeritud ühendusviis. Tihedusklass D. Torud ja liitmikud sertifitseeritud VTT 158/01 ja VTT-C-6220-10.

| Art. nr. | do1 mm | do2 mm | l1 mm | l2 mm | l3 mm |
|----------------|-----------|-----------|----------|----------|----------|
| 1068060 | 100 | 100 | 142 | 40 | 71 |
| 1068064 | 125 | 100 | 144 | 50 | 81 |
| 1068061 | 125 | 125 | 168 | 50 | 81 |
| 1068065 | 160 | 100 | 144 | 50 | 98 |
| 1068062 | 160 | 125 | 168 | 50 | 101 |
| 1068063 | 160 | 160 | 196 | 50 | 100 |
| 1068066 | 200 | 160 | 202 | 50 | 118 |

| Nimetus | pakend |
|---------------------------------------|--------|
| Uponor Ventilation kolmik 100/100x90° | 15 tk |
| Uponor Ventilation kolmik 125/100x90° | 15 tk |
| Uponor Ventilation kolmik 125/125x90° | 10 tk |
| Uponor Ventilation kolmik 160/100x90° | 10 tk |
| Uponor Ventilation kolmik 160/125x90° | 7 tk |
| Uponor Ventilation kolmik 160/160x90° | 6 tk |
| Uponor Ventilation kolmik 200/160x90° | 5 tk |



Uponor Ventilation jätk

Tooraine: lõhnatu ja mittetoksiline polüpropüleen. Liitmike värvus must. Pakitud plastikkottidesse. Püsivalt antistaatilised. Patenteeritud ühendusviis. Tihedusklass D. Torud ja liitmikud sertifitseeritud VTT 158/01 ja VTT-C-6220-10.

| Art. nr. | l1 mm | l2 mm | do mm |
|----------------|----------|----------|----------|
| 1068049 | 83 | 40 | 100 |
| 1068050 | 103 | 50 | 125 |
| 1068051 | 103 | 50 | 160 |
| 1068048 | 103 | 50 | 200 |

| Nimetus | pakend |
|--------------------------------|--------|
| Uponor Ventilation jätk 100 mm | 20 tk |
| Uponor Ventilation jätk 125 mm | 30 tk |
| Uponor Ventilation jätk 160 mm | 15 tk |
| Uponor Ventilation jätk 200 mm | 12 tk |

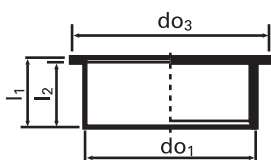

Uponor Ventilation kork

Tooraine: lõhnatu ja mittetoksiline polüpropüleen. Liitmike värvus must. Pakitud plastikkottidesse. Püsivalt antistaatilised. Patenteeritud ühendusviis. Tihedusklass D. Torud ja liitmikud sertifitseeritud VTT 158/01 ja VTT-C-6220-10.

| Art. nr. | do1 mm | do2 mm | do3 mm | l1 mm | l2 mm |
|----------------|-----------|-----------|-----------|----------|----------|
| 1068067 | 100 | | 120 | 43 | 40 |
| 1068068 | 125 | | 145 | 33 | 30 |
| 1068069 | 125 | 160 | 180 | 53 | 50 |

| Nimetus | pakend |
|------------------------------------|--------|
| Uponor Ventilation kork 100 mm | 20 tk |
| Uponor Ventilation kork 125 mm | 40 tk |
| Uponor Ventilation kork 160/125 mm | 30 tk |

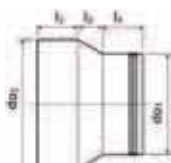

Uponor Ventilation siirdmik

Tooraine: lõhnatu ja mittetoksiline polüpropüleen. Liitmike värvus must. Pakitud plastikkottidesse. Püsivalt antistaatilised. Patenteeritud ühendusviis. Tihedusklass D. Torud ja liitmikud sertifitseeritud VTT 158/01 ja VTT-C-6220-10.

| Art. nr. | do1 mm | do2 mm | l2 mm | l3 mm | l4 mm |
|----------------|-----------|-----------|----------|----------|----------|
| 1068070 | 100 | 125 | 50 | 20 | 40 |
| 1068071 | 125 | 160 | 51 | 30 | 50 |
| 1068072 | 160 | 200 | 51 | 40 | 50 |

| Nimetus | pakend |
|--|--------|
| Uponor Ventilation siirdmik 125-100 mm | 12 tk |
| Uponor Ventilation siirdmik 160-125 mm | 15 tk |
| Uponor Ventilation siirdmik 200-160 mm | 12 tk |



Uponor Ventilation Flex põlv

Gofreeritud keskosaga liitmik. Muudetava nurgaga vahemikus 0-45 ja 0-90 kraadi. Antistaatiline, värvus must.

| Art. nr. | l1 mm |
|----------------|----------|
| 1061401 | 261 |
| 1061402 | 419 |
| 1061403 | 333 |
| 1061404 | 563 |

| Nimetus | pakend |
|---------------------------------------|--------|
| Uponor Ventilation Flex põlv 125 0-45 | 12 tk |
| Uponor Ventilation Flex põlv 125 0-90 | 8 tk |
| Uponor Ventilation Flex põlv 160 0-45 | 6 tk |
| Uponor Ventilation Flex põlv 160 0-90 | 4 tk |



Uponor aurutõkke läbiviik

Polüetüleen, sinine. Iseliimuv aurutõke

| Art. nr. | d1 mm | l1 mm | l2 mm | h mm |
|----------------|----------|----------|----------|---------|
| 1046252 | 100 | 240 | 240 | 10 |
| 1046251 | 125 | 240 | 240 | 10 |
| 1047036 | 160 | 320 | 320 | 10 |
| 1047037 | 200 | 320 | 320 | 10 |

| Nimetus | pakend |
|--|--------|
| Uponor VENT aurutõkke läbiviik 100x240mm | 1 tk |
| Uponor VENT aurutõkke läbiviik 125x240mm | 1 tk |
| Uponor VENT aurutõkke läbiviik 160x320mm | 1 tk |
| Uponor VENT aurutõkke läbiviik 200x320mm | 1 tk |



Uponor ventilatsiooni mürasummuti

Korpus polüetüleen, must. Sisematerjal Dacron. Riskülikuline kuju ja kerge kaal hõlbustavad paigaldamist. Ei eralda õhku fiberkiude.

| Art. nr. | l1 mm | l2 mm | l3 mm | do mm |
|----------------|----------|----------|----------|----------|
| 1046253 | 300 | 200 | 279 | 125 |
| 1046254 | 650 | 200 | 279 | 125 |
| 1046255 | 1000 | 200 | 279 | 125 |
| 1046256 | 650 | 230 | 300 | 160 |
| 1046257 | 1000 | 230 | 300 | 160 |
| 1057895 | 1000 | 250 | 360 | 200 |

| Nimetus | pakend |
|--|--------|
| Uponor VENT mürasummuti 125-300 mm | 1 tk |
| Uponor VENT mürasummuti 125-650 mm | 1 tk |
| Uponor VENT mürasummuti 125-1000 mm | 1 tk |
| Uponor VENT mürasummuti 160-650 mm | 1 tk |
| Uponor VENT mürasummuti 160-1000 mm | 1 tk |
| Uponor VENT mürasummuti 200-1000 200x1000 mm | 1 tk |

Ventilation. Isoleeritud



Uponor Ventilation toru isoleeritud

Isolatsioon: polüetüleenvaht, 15 mm, värvus hall. Toru otsad korkidega suletud. Kasutatakse kondensaadi tekkimise vältimiseks. Väga sobivad jahutatud õhule. Torud ja liitmikud on sertifitseeritud VTT 158/01 ja VTT-C-6220-10.

| Art. nr. | l mm | di mm |
|----------------|---------|----------|
| 1068041 | 3000 | 100 |
| 1068042 | 3000 | 125 |
| 1068043 | 3000 | 160 |
| 1068044 | 3000 | 200 |

| Nimetus | pakend |
|---|--------|
| Uponor Ventilation toru isoleeritud 100 mm 3 m | 40 tk |
| Uponor Ventilation toru isoleeritud 125 mm 3 m | 28 tk |
| Uponor Ventilation toru isoleeritud 160 mm 3 m | 20 tk |
| Uponor Ventilation toru isoleeritud 200 mm 3 m | 20 tk |



Uponor Ventilation põlv isoleeritud

Isolatsioon: polüetüleenvaht. Liitmike värvus must, isolatsioon hall. Pakitud plastkottidesse. Liitmikud antistaatilised. Torude ja liitmike ühendus patenteeritud. Tihedusklass D. Torud ja liitmikud sertifitseeritud VTT 158/01 ja VTT-C-6220-10. Komplektis vajalik kogus kinnituslinte.

| Art. nr. | α | do mm |
|----------------|-----|----------|
| 1068078 | 90° | 100 |
| 1068079 | 90° | 125 |
| 1068080 | 90° | 160 |
| 1068077 | 90° | 200 |

| Nimetus | pakend |
|--|--------|
| Uponor Ventilation põlv isoleeritud 100 x 90° | 10 tk |
| Uponor Ventilation põlv isoleeritud 125 x 90° | 7 tk |
| Uponor Ventilation põlv isoleeritud 160 x 90° | 8 tk |
| Uponor Ventilation põlv isoleeritud 200 x 90° | 6 tk |



Uponor Ventilation põlv isoleeritud

Isolatsioon: polüetüleenvaht. Liitmike värvus must, isolatsioon hall. Pakitud plastkottidesse. Liitmikud antistaatilised. Torude ja liitmike ühendus patenteeritud. Tihedusklass D. Torud ja liitmikud on sertifitseeritud VTT 158/01 ja VTT-C-6220-10. Komplektis vajalik kogus kinnituslinte.

| Art. nr. | α | do mm |
|----------------|-----|----------|
| 1068082 | 45° | 100 |
| 1068083 | 45° | 125 |
| 1068084 | 45° | 160 |
| 1068081 | 45° | 200 |

| Nimetus | pakend |
|--|--------|
| Uponor Ventilation põlv isoleeritud 100 x 45° | 10 tk |
| Uponor Ventilation põlv isoleeritud 125 x 45° | 6 tk |
| Uponor Ventilation põlv isoleeritud 160 x 45° | 6 tk |
| Uponor Ventilation põlv isoleeritud 200 x 45° | 10 tk |

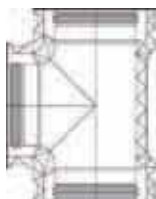

| Art. nr. | do1 mm | do2 mm |
|----------------|-----------|-----------|
| 1068085 | 100 | 100 |
| 1068086 | 125 | 125 |
| 1068087 | 160 | 125 |
| 1068088 | 160 | 160 |
| 1068089 | 125 | 100 |
| 1068090 | 160 | 100 |
| 1068091 | 200 | 160 |

Uponor Ventilation kolmik isoleeritud

Isolatsioon: polüetüleenvaht. Liitmike värvus must, isolatsioon hall. Pakitud plastkottidesse. Liitmikud antistaatilised. Torude ja liitmike ühendus patenteeritud. Tihedusklass D. Torud ja liitmikud sertifitseeritud VTT 158/01 ja VTT-C-6220-10. Komplektis vajalik kogus kinnituslinte.

| Nimetus | pakend |
|---|--------|
| Uponor Ventilation kolmik isoleeritud 100/100x90° | 8 tk |
| Uponor Ventilation kolmik isoleeritud 125/125x90° | 10 tk |
| Uponor Ventilation kolmik isoleeritud 160/125x90° | 10 tk |
| Uponor Ventilation kolmik isoleeritud 160/160x90° | 10 tk |
| Uponor Ventilation kolmik isoleeritud 125/100x90° | 8 tk |
| Uponor Ventilation kolmik isoleeritud 160/100x90° | 10 tk |
| Uponor Ventilation kolmik isoleeritud 200/160x90° | 5 tk |



| Art. nr. | l1 mm | l1 mm | do mm |
|----------------|----------|----------|----------|
| 1068074 | 83 | 40 | 100 |
| 1068075 | 103 | 50 | 125 |
| 1068076 | 103 | 50 | 160 |
| 1068073 | 103 | 50 | 200 |

Uponor Ventilation jätk isoleeritud

Isolatsioon: polüetüleenvaht. Liitmike värvus must, isolatsioon hall. Pakitud plastkottidesse. Liitmikud antistaatilised. Torude ja liitmike ühendus patenteeritud. Tihedusklass D. Torud ja liitmikud sertifitseeritud VTT 158/01 ja VTT-C-6220-10. Komplektis vajalik kogus kinnituslinte.

| Nimetus | pakend |
|--|--------|
| Uponor Ventilation jätk isoleeritud 100 mm | 9 tk |
| Uponor Ventilation jätk isoleeritud 125 mm | 10 tk |
| Uponor Ventilation jätk isoleeritud 160 mm | 9 tk |
| Uponor Ventilation jätk isoleeritud 200 mm | 10 tk |



| Art. nr. | l1 mm | do2 mm |
|----------------|----------|-----------|
| 1068092 | 100 | |
| 1068093 | 125 | |
| 1068094 | 125 | 160 |

Uponor Ventilation kork isoleeritud

Isolatsioon: polüetüleenvaht. Liitmike värvus must, isolatsioon hall. Pakitud plastkottidesse. Liitmikud antistaatilised. Torude ja liitmike ühendus patenteeritud. Tihedusklass D. Torud ja liitmikud sertifitseeritud VTT 158/01 ja VTT-C-6220-10. Komplektis vajalik kogus kinnituslinte.

| Nimetus | pakend |
|--|--------|
| Uponor Ventilation kork isoleeritud 100 mm | 10 tk |
| Uponor Ventilation kork isoleeritud 125 mm | 6 tk |
| Uponor Ventilation kork isoleeritud 160/125 mm | 10 tk |



| Art. nr. | do1 mm | do2 mm |
|----------------|-----------|-----------|
| 1068095 | 100 | 125 |
| 1068096 | 125 | 160 |
| 1068097 | 160 | 200 |

Uponor Ventilation siirdmik isoleeritud

Isolatsioon: polüetüleenvaht. Liitmike värvus must, isolatsioon hall. Pakitud plastkottidesse. Liitmikud antistaatilised. Torude ja liitmike ühendus patenteeritud. Tihedusklass D. Torud ja liitmikud sertifitseeritud VTT 158/01 ja VTT-C-6220-10. Komplektis vajalik kogus kinnituslinte.

| Nimetus | pakend |
|---|--------|
| Uponor Ventilation siirdmik isoleeritud 125-100 mm | 10 tk |
| Uponor Ventilation siirdmik isoleeritud 160-125 mm | 8 tk |
| Uponor Ventilation siirdmik isoleeritud 200-160 mm | 8 tk |

Uponor Ventilation Flex põlv isoleeritud

Isoleeritud, gofreeritud keskosaga torustiku osa. Muudetava nurgaga 0-45 ja 0-90 kraadi. Antistaatiline, värvus must.

| Art. nr. |
|----------------|
| 1078287 |
| 1078288 |
| 1078289 |
| 1078290 |

| Nimetus | pakend |
|--|--------|
| Uponor Ventilation Flex põlv isoleeritud 125 0-45 | tk |
| Uponor Ventilation Flex põlv isoleeritud 125 0-90 | tk |
| Uponor Ventilation Flex põlv isoleeritud 160 0-45 | tk |
| Uponor Ventilation Flex põlv isoleeritud 160 0-90 | tk |



Uponor ventilatsiooni kinnituslindid

Tähelepanu! Isoleeritud liitmikega koos tarnitakse vajalik kogus kinnituslinte ühenduste tihendamiseks.

| Art. nr. |
|----------------|
| 1054916 |

| Nimetus | pakend |
|--|--------|
| Uponor VENT isol. kinnituslint pakk 10 tk | 10 tk |

Ventilation

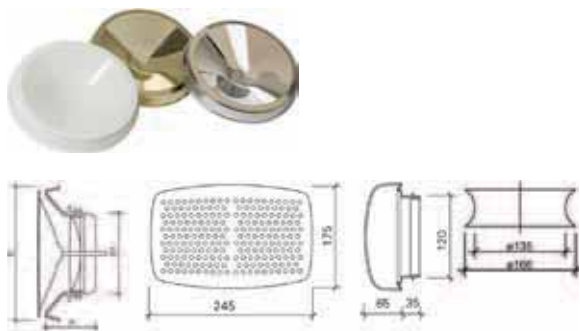

| Art. nr. | d mm | d1 mm | h mm |
|----------------|---------|----------|---------|
| 1046266 | 138 | 90 | 58 |
| 1046269 | 138 | 90 | 58 |
| 1046271 | 175 | 115 | 66 |
| 1046274 | 175 | 115 | 66 |
| 1046227 | 166 | 135 | 55 |
| 1046218 | * | 0 | |

Uponor ventilatsiooni sissep. plafoon

Materjal ABS. Standardvärvus valge. Ühendamine ilma ühendusvõrta.

Sauna plafoonide ühendamisel kasutada ühendusvõru.

Sauna plafoonide maks. temperatuur 200 °C.

| Nimetus | pakend |
|---|--------|
| Uponor VENT sissep. plafoon UTK-100 | 14 tk |
| Uponor VENT sissep. plafoon, saun UTK-S-100 | 14 tk |
| Uponor VENT sissep. plafoon UTK-125 | 14 tk |
| Uponor VENT sissep. plafoon, saun UTK-S-125 | 14 tk |
| Uponor VENT plafooni krae UKK-125 | 14 tk |
| Uponor VENT sissep. seinaplafoon UTS-125 | 6 tk |



| Art. nr. | d mm | d1 mm | h mm |
|----------------|---------|----------|---------|
| 1046214 | 138 | 72 | 50 |
| 1046213 | 168 | 90 | 60 |
| 1046232 | 138 | 72 | 50 |
| 1046233 | 168 | 90 | 60 |

Uponor ventilatsiooni väljat. plafoon

Materjal ABS. Standardvärvus valge. Ühendamine ilma ühendusvõrta.

Sauna plafoonide ühendamisel kasutada ühendusvõru.

Sauna plafoonide maks. temperatuur 200 °C.

| Nimetus | pakend |
|---|--------|
| Uponor VENT väljat. plafoon UPK-100 | 14 tk |
| Uponor VENT väljat. plafoon UPK-125 | 14 tk |
| Uponor VENT väljat. plafoon, saun UPK-S-100 | 14 tk |
| Uponor VENT väljat. plafoon, saun UPK-S-125 | 14 tk |



| Art. nr. | d mm | d1 mm | h mm | h1 mm |
|----------------|---------|----------|---------|----------|
| 1060733 | 139 | 99 | 18 | 44 |
| 1060734 | 175 | 123 | 19 | 52 |
| 1060737 | 175 | 99 | 65 | 40 |
| 1060738 | 175 | 123 | 65 | 40 |
| 1060739 | 139 | 99 | 18 | 44 |
| 1060740 | 175 | 123 | 19 | 52 |

Uponor ventil. sissep. plafoon FIRE

Maksimaalne õhu vooluhulk läbi tuletõkkeplafooni rõhkude vahe 100 Pa korral on 42 l/s.

Kasutatakse korrusmajade korterite ventilatsioonisüsteemides.

| Nimetus | pakend |
|---|--------|
| Uponor ventil. sissep. plafoon FIRE UTK-P-100 | 14 tk |
| Uponor ventil. sissep. plafoon FIRE UTK-P-100 | 14 tk |
| Uponor ventil. sissep. plafoon FIRE UTK-P-100 | 6 tk |
| Uponor ventil. sissep. plafoon FIRE UTK-P-100 | 6 tk |
| Uponor ventil. sissep. plafoon FIRE UTK-P-100 | 14 tk |
| Uponor ventil. sissep. plafoon FIRE UTK-P-100 | 14 tk |



Uponor ventil. väljat. plafoon FIRE

Maksimaalne õhu vooluhulk läbi tuletõkkeplafooni rõhkude vahe 100 Pa korral on 42 l/s.

Kasutatakse korrusmajade korterite ventilatsioonisüsteemides.

| Art. nr. | d mm | d1 mm | h mm | h1 mm | h2 mm |
|----------------|---------|----------|---------|----------|----------|
| 1060735 | 138 | 99 | 6 | 44 | |
| 1060736 | 175 | 123 | 19 | 85 | 33 |
| 1060741 | 138 | 99 | 6 | 44 | 0 |
| 1060742 | 175 | 123 | 19 | 85 | 33 |

| Nimetus | pakend |
|--|--------|
| Uponor ventil. väljat. plafoon FIRE UPK-P-100 | 14 tk |
| Uponor ventil. väljat. plafoon FIRE UPK-P-125 | 14 tk |
| Uponor ventil. väljat. plafoon FIRE UPK-P-S-100 | 14 tk |
| Uponor ventil. väljat. plafoon FIRE UPK-P-S-125 | 14 tk |

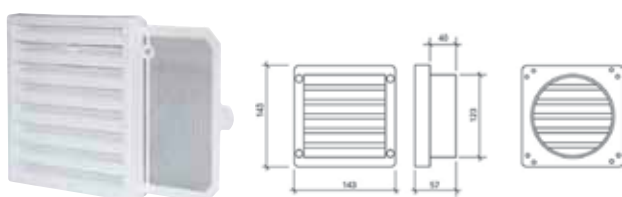

Uponor ventilatsiooni välisrest

Sissepuhke õhuvõtuks. Mõõdud 160 ja 200 mm vahetatavate võrkudega.

| Art. nr. | d1 mm |
|----------------|----------|
| 1046239 | 125 |
| 1046240 | 160 |
| 1046241 | 200 |
| 1046242 | 165/200 |

| Nimetus | pakend |
|--|--------|
| Uponor VENT välisrest USS-125 | 14 tk |
| Uponor VENT välisrest USS-160 | 6 tk |
| Uponor VENT välisrest USS-200 | 6 tk |
| Uponor VENT välisresti võrk 160/200 | 47 tk |

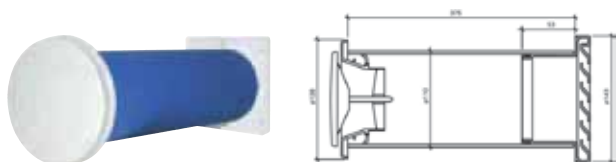

Uponor värske õhu klapp

Loomulikuks ventilatsiooniks

| Art. nr. | d1 mm |
|----------------|----------|
| 1046243 | 100 |
| 1046244 | 100 |

| Nimetus | pakend |
|-------------------------------------|--------|
| Uponor VENT õhuklapp URS-100 | 6 tk |
| Uponor VENT lisaõhuklapp UKS-100 | 6 tk |

Uponor vee ja kütte jaotusvõrk

Uponor eelisoleeritud torud

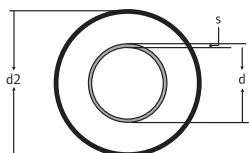

| Art. nr. | xx mm | DN mm | d2 mm | xx m | kaal kg |
|----------------|----------|----------|----------|---------|------------|
| 1018109 | 25x2.3 | 20 | 140 | 0,25 | 1,18 |
| 1018110 | 32x2.9 | 25 | 140 | 0,3 | 1,31 |
| 1018111 | 40x3.7 | 32 | 175 | 0,35 | 2,2 |
| 1018112 | 50x4.6 | 40 | 175 | 0,45 | 2,4 |
| 1018113 | 63x5.8 | 50 | 175 | 0,55 | 2,8 |
| 1018114 | 75x6.8 | 65 | 200 | 0,8 | 3,74 |
| 1018115 | 90x8.2 | 80 | 200 | 1,1 | 4,2 |
| 1018116 | 110x10.0 | 100 | 200 | 1,2 | 5,24 |

Uponor Ecoflex Thermo Single

Paindlik, eelisoleeritud, isekompenseeruv plasttorusüsteem maa-aluseks paigalduseks.

Küttevee transportimiseks, vast. EN 15632-3. DIN Certo sertifikaat vast. VDI 2055 soojuskadude kohta. KIWA KOMO süsteemi sertifikaat vast. juhendile BRL 5609.

Voolutoru: ristseotud polüetüleen (Pe-Xa). Hapniku läbilaskvus vast. ISO 17455, korrosioonikindel. Töörõhk 6 bar, lühiajaline avariitemperatuur 95°C. Isolatsioon: mitmekihiline, vananemiskindel suletud pooridega PE-X vaht, püsivalt elastne. Kaitsekoor: gofreeritud polüetüleen (HDPE). Katsetatud staatiline koormustaluvus kuni 60 tonni.

| Nimetus | pakend |
|--|--------|
| Uponor Ecoflex Thermo Single 25x2,3 /140 | 200 m |
| Uponor Ecoflex Thermo Single 32x2,9 /140 | 200 m |
| Uponor Ecoflex Thermo Single 40x3,7 /175 | 200 m |
| Uponor Ecoflex Thermo Single 50x4,6 /175 | 200 m |
| Uponor Ecoflex Thermo Single 63x5,8 /175 | 200 m |
| Uponor Ecoflex Thermo Single 75x6,8 /200 | 100 m |
| Uponor Ecoflex Thermo Single 90x8,2 /200 | 100 m |
| Uponor Ecoflex Thermo Single 110x10,0 /200 | 100 m |

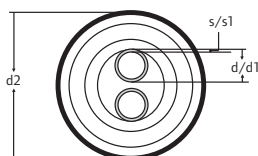

| Art. nr. | xx mm | xx mm | DN mm | d2 mm | xx m | kaal kg |
|----------------|----------|----------|----------|----------|---------|------------|
| 1018134 | 25x2.3 | 25x2.3 | 20+20 | 175 | 0,5 | 2,2 |
| 1018135 | 32x2.9 | 32x2.9 | 25+25 | 175 | 0,6 | 2,4 |
| 1018136 | 40x3.7 | 40x3.7 | 32+32 | 175 | 0,8 | 2,6 |
| 1018137 | 50x4.6 | 50x4.6 | 40+40 | 200 | 1 | 3,5 |
| 1018138 | 63x5.8 | 63x5.8 | 50+50 | 200 | 1,2 | 4,55 |

Uponor Ecoflex Thermo Twin

Paindlik, eelisoleeritud, isekompenseeruv plasttorusüsteem maa-aluseks paigalduseks.

Küttevee transportimiseks, vast. EN 15632-3. DIN Certo sertifikaat vast. VDI 2055 soojuskadude kohta. KIWA KOMO süsteemi sertifikaat vast. juhendile BRL 5609.

Voolutoru: ristseotud polüetüleen (Pe-Xa). Hapniku läbilaskvus vast. ISO 17455, korrosioonikindel. Töörõhk 6 bar, lühiajaline avariitemperatuur 95°C. Isolatsioon: mitmekihiline, vananemiskindel suletud pooridega PE-X vaht, püsivalt elastne. Kaitsekoor: gofreeritud polüetüleen (HDPE). Katsetatud staatiline koormustaluvus kuni 60 tonni.

| Nimetus | pakend |
|--|--------|
| Uponor Ecoflex Thermo Twin 2x25x2,3 /175 | 200 m |
| Uponor Ecoflex Thermo Twin 2x32x2,9 /175 | 200 m |
| Uponor Ecoflex Thermo Twin 2x40x3,7 /175 | 200 m |
| Uponor Ecoflex Thermo Twin 2x50x4,6 /200 | 100 m |
| Uponor Ecoflex Thermo Twin 2x63x5,8 /200 | 100 m |

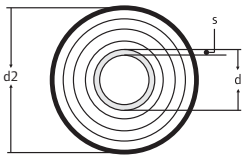

| Art. nr. | xx mm | DN mm | d2 mm | xx m | kaal kg |
|----------------|----------|----------|----------|---------|------------|
| 1034180 | 28x4.0 | 20 | 140 | 0,35 | 1,3 |
| 1018118 | 32x4.4 | 25 | 140 | 0,4 | 1,42 |
| 1018119 | 40x5.5 | 32 | 175 | 0,45 | 2,4 |
| 1018120 | 50x6.9 | 40 | 175 | 0,55 | 2,7 |
| 1018121 | 63x8.7 | 50 | 175 | 0,65 | 3,2 |
| 1018122 | 75x10.3 | 65 | 200 | 0,9 | 4,34 |
| 1018123 | 90x12.3 | 80 | 200 | 1,2 | 5,3 |
| 1036036 | 110x15.1 | 100 | 200 | 1,3 | 6,5 |

Uponor Ecoflex Aqua Single

Paindlik, eelisoleeritud, isekompenseeruv plasttorusüsteem maa-aluseks paigalduseks. Sooja tarbevee transportimiseks, vast. EN 15632-3. Voolutoru: ristseotud polüetüleen (Pe-Xa). Korrosioonikindel. Töörõhk 10 bar, lühiajaline avariitemperatuur 95°C. Isolatsioon: mitmekihiline, vananemiskindel suletud pooridega PE-X vaht, püsivalt elastne. Kaitsekoor: gofreeritud polüetüleen (HDPE). Katsetatud staatiline koormustaluvus kuni 60 tonni.

| Nimetus | pakend |
|--|--------|
| Uponor Ecoflex Aqua Single 28x4,0/140 | 200 m |
| Uponor Ecoflex Aqua Single 32x4,4 /140 | 200 m |
| Uponor Ecoflex Aqua Single 40x5,5 /175 | 200 m |
| Uponor Ecoflex Aqua Single 50x6,9 /175 | 200 m |
| Uponor Ecoflex Aqua Single 63x8,7 /175 | 200 m |
| Uponor Ecoflex Aqua Single 75x10,3 /200 | 100 m |
| Uponor Ecoflex Aqua Single 90x12,3 /200 | 100 m |
| Uponor Ecoflex Aqua Single 110x15,1 /200 | 100 m |

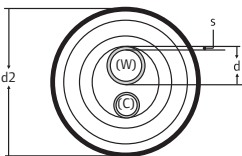

| Art. nr. | xx mm | xx mm | DN mm | d2 mm | xx m | kaal kg |
|----------------|----------|----------|----------|----------|---------|------------|
| 1034185 | 28x4.0 | 18x2.5 | 20+12 | 140 | 0,65 | 1,4 |
| 1034186 | 32x4.4 | 18x2.5 | 25+12 | 175 | 0,7 | 2,3 |
| 1034187 | 40x5.5 | 28x4.0 | 32+20 | 175 | 0,9 | 2,7 |
| 1034188 | 50x6.9 | 32x4.4 | 40+25 | 175 | 1 | 3,1 |
| 1044015 | 40x5.5 | 32x4.4 | 32+25 | 175 | 0,9 | 2,8 |
| 1044016 | 50x6.9 | 40x5.5 | 40+32 | 200 | 1 | 3,5 |

Uponor Ecoflex Aqua Twin

Paindlik, eelisoleeritud, isekompenseeruv plasttorusüsteem maa-aluseks paigalduseks. Sooja tarbevee transportimiseks. Pealevoolu- ja tsirkulatsioonitorud paiknevad segimineku vältimiseks kahevärviisolatsioonis. Voolutoru: ristseotud polüetüleen (Pe-Xa). Korrosioonikindel. Töörõhk 10 bar, lühiajaline avariitemperatuur 95°C. Isolatsioon: mitmekihiline, vananemiskindel suletud pooridega PE-X vaht, püsivalt elastne. Kaitsekoor: gofreeritud polüetüleen (HDPE). Katsetatud staatiline koormustaluvus kuni 60 tonni.

| Nimetus | pakend |
|--|--------|
| Uponor Ecoflex Aqua Twin 28x4,0-18x2,5/140 | 200 m |
| Uponor Ecoflex Aqua Twin 32x4,4-18x2,5/175 | 200 m |
| Uponor Ecoflex Aqua Twin 40x5,5-28x4,0/175 | 200 m |
| Uponor Ecoflex Aqua Twin 50x6,9-32x4,4/175 | 200 m |
| Uponor Ecoflex Aqua Twin 40x5,5-32x4,4/175 | 200 m |
| Uponor Ecoflex Aqua Twin 50x6,9-40x5,5/200 | 100 m |

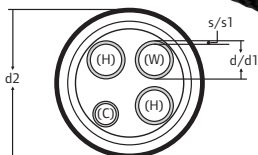

| Art. nr. | xx mm | xx mm | d2 mm | xx m | kaal kg |
|----------------|----------|---------------|----------|---------|------------|
| 1034173 | 2x25x2.3 | 28x4.0+18x2.5 | 175 | 0,8 | 2,4 |
| 1034174 | 2x32x2.9 | 28x4.0+18x2.5 | 175 | 0,8 | 2,6 |
| 1034175 | 2x32x2.9 | 32x4.4+18x2.5 | 175 | 0,8 | 2,8 |
| 1034176 | 2x40x3.7 | 40x5.5+28x4.0 | 200 | 1 | 3,7 |
| 1044020 | 2x40x3.7 | 32x4.4+18x2.5 | 200 | 1 | 3,4 |

Uponor Ecoflex Quattro

Paindlik, eelisoleeritud, isekompenseeruv plasttorusüsteem maa-aluseks paigalduseks. Sooja tarbevee (pealevool ja tsirkulatsioon) ning küttevete (peale- ja tagasivool) transportimiseks. Voolutoru: ristseotud polüetüleen (Pe-Xa). Korrosioonikindel. Töörõhk 6/10 bar, lühiajaline avariitemperatuur 95°C. Isolatsioon: mitmekihiline, vananemiskindel suletud pooridega PE-X vaht, püsivalt elastne. Kaitsekoor: gofreeritud polüetüleen (HDPE). Katsetatud staatiline koormustaluvus kuni 60 tonni.

| Nimetus | pakend |
|---|--------|
| Uponor Ecoflex Quattro 2x25x2,3-28x4,0-18x2,5 /175 | 200 m |
| Uponor Ecoflex Quattro 2x32x2,9-28x4,0-18x2,5 /175 | 200 m |
| Uponor Ecoflex Quattro 2x32x2,9-32x4,4-18x2,5 /175 | 200 m |
| Uponor Ecoflex Quattro 2x40x3,7-40x5,5-28x4,0 /200 | 100 m |
| Uponor Ecoflex Quattro 2x40x3,7-32x4,4-18x2,5/200 | 100 m |

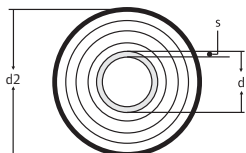

Uponor Ecoflex Supra PLUS

Paindlik, eelisoleeritud, isekompenseeruv plasttorusüsteem maa-aluseks paigalduseks. Supra Plus on ette nähtud kasutamiseks vee magistraalidena või survekanalisatsioonis suure külmumisriskiga kohtades. Eelisoleeritud survetoru koos isereguleeruva külmumisvastase kaabli ja PE toruga juhtseadme anduri paigaldamiseks. Maksimaalne pikkus ühest elektri toitepunktist 150 m. Voolutoru: polüetüleen PE 80 (25-63 mm) ja PE 100 (75-110 mm), SDR11. Korrosioonikindel. Maksimaalne töötemperatuur 20°C. Töörõhk 12,5 bar (25-63 mm) või 16 bar (75-110 mm). Isolatsioon: mitmekihiline, vananemiskindel suletud pooridega PE-X vaht, püsivalt elastne. Kaitsekoor: gofreeritud polüetüleen (HDPE). Katsetatud staatiline koormustaluvus kuni 60 tonni.

| Art. nr. | xx mm | DN mm | d2 mm | s mm | xx m | kaal kg |
|----------------|----------|----------|----------|---------|---------|------------|
| 1048687 | 25x2.3 | 20 | 68 | 2.3 | 0,2 | 0,58 |
| 1048688 | 32x2.9 | 25 | 68 | 2.9 | 0,25 | 0,67 |
| 1048689 | 40x3.7 | 32 | 90 | 3.7 | 0,3 | 1,08 |
| 1048690 | 40x3.7 | 32 | 140 | 3.7 | 0,3 | 1,5 |
| 1048691 | 50x4.6 | 40 | 90 | 4.6 | 0,4 | 1,26 |
| 1048692 | 50x4.6 | 40 | 140 | 4.6 | 0,4 | 1,7 |
| 1048693 | 63x5.8 | 50 | 140 | 5.8 | 0,5 | 2,1 |
| 1048694 | 75x6.8 | 65 | 175 | 6.8 | 0,6 | 2,9 |
| 1048695 | 90x8.2 | 80 | 200 | 8.2 | 1,1 | 4,4 |
| 1048696 | 110x10.0 | 100 | 200 | 10.0 | 1,2 | 5,1 |

| Nimetus | pakend |
|--|--------|
| Uponor Ecoflex Supra PLUS 25x2,3 /68 | 150 m |
| Uponor Ecoflex Supra PLUS 32x2,9 /68 | 150 m |
| Uponor Ecoflex Supra PLUS 40x3,7 /90 | 150 m |
| Uponor Ecoflex Supra PLUS 40x3,7 /140 | 150 m |
| Uponor Ecoflex Supra PLUS 50x4,6 /90 | 150 m |
| Uponor Ecoflex Supra PLUS 50x4,6 /140 | 150 m |
| Uponor Ecoflex Supra PLUS 63x5,8 /140 | 150 m |
| Uponor Ecoflex Supra PLUS 75x6,8 /175 | 100 m |
| Uponor Ecoflex Supra PLUS 90x8,2 /200 | 100 m |
| Uponor Ecoflex Supra PLUS 110x10,0 /200 | 100 m |

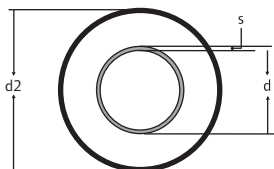

| Art. nr. | d mm | xx mm | DN mm | d2 mm | s mm | xx m | kaal kg |
|----------------|---------|----------|----------|----------|---------|---------|------------|
| 1034213 | 25 | 25x2.3 | 20 | 68 | 2.3 | 0,2 | 0,6 |
| 1034214 | 32 | 32x2.9 | 25 | 68 | 2.9 | 0,25 | 0,7 |
| 1034215 | 40 | 40x3.7 | 32 | 90 | 3.7 | 0,3 | 1,08 |
| 1034253 | 40 | 40x3.7 | 32 | 140 | 3.7 | 0,3 | 1,5 |
| 1034216 | 50 | 50x4.6 | 40 | 90 | 4.6 | 0,4 | 1,26 |
| 1034254 | 50 | 50x4.6 | 40 | 140 | 4.6 | 0,4 | 1,7 |
| 1034255 | 63 | 63x5.8 | 50 | 140 | 5.8 | 0,5 | 2 |
| 1034256 | 75 | 75x6.8 | 65 | 175 | 6.8 | 0,6 | 2,9 |
| 1034257 | 90 | 90x8.2 | 80 | 200 | 8.2 | 1,1 | 4,4 |
| 1034222 | 110 | 110x10.0 | 100 | 200 | 10.0 | 1,2 | 5,1 |

Uponor Ecoflex Supra Standard kollane

Uponor Supra Standard: eelisoleeritud survetoru koos konstantse takistusega küttegaabliga.

Kasutatakse vee magistraalide või survekanalisatsiooni süsteemides suure külmumisriskiga kohtades.

Materjalid: voolutoru PE survetoru; soojusisolatsioon - PE-X vaht; kaitsekoor HDPE; PE hülss anduri paigaldamiseks.

Maksimaalne töötemperatuur 20 °C. Maksimaalne töö rõhk 12,5 bar (25-63 mm) ja 16 bar (75-110 mm).

Elektritoide 50 kuni 300 m ühest toitepunktist.

| Nimetus | pakend |
|--|--------|
| Uponor Ecoflex Supra Standard kollane 25x2,3/68 | 300 m |
| Uponor Ecoflex Supra Standard kollane 32x2,9/68 | 300 m |
| Uponor Ecoflex Supra Standard kollane 40x3,7/90 | 300 m |
| Uponor Ecoflex Supra Standard kollane 40x3,7/140 | 300 m |
| Uponor Ecoflex Supra Standard kollane 50x4,6/90 | 300 m |
| Uponor Ecoflex Supra Standard kollane 50x4,6/140 | 200 m |
| Uponor Ecoflex Supra Standard kollane 63x5,8/140 | 200 m |
| Uponor Ecoflex Supra Standard kollane 75x6,8/175 | 100 m |
| Uponor Ecoflex Supra Standard kollane 90x8,2/200 | 100 m |
| Uponor Ecoflex Supra Standard kollane 110x10,0/200 | 100 m |

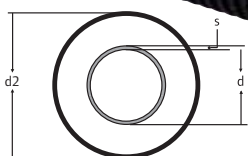

| Art. nr. | d mm | xx mm | DN mm | d2 mm | s mm | xx m | kaal kg |
|----------------|---------|----------|----------|----------|---------|---------|------------|
| 1034230 | 25 | 25x2.3 | 20 | 68 | 2.3 | 0,2 | 0,6 |
| 1034231 | 32 | 32x2.9 | 25 | 68 | 2.9 | 0,25 | 0,7 |
| 1034232 | 40 | 40x3.7 | 32 | 90 | 3.7 | 0,3 | 1,4 |
| 1034258 | 40 | 40x3.7 | 32 | 140 | 3.7 | 0,3 | 1,5 |
| 1034233 | 50 | 50x4.6 | 40 | 90 | 4.6 | 0,4 | 1,6 |
| 1034259 | 50 | 50x4.6 | 40 | 140 | 4.6 | 0,4 | 1,7 |
| 1034260 | 63 | 63x5.8 | 50 | 140 | 5.8 | 0,5 | 2 |
| 1034261 | 75 | 75x6.8 | 65 | 175 | 6.8 | 0,6 | 2,9 |
| 1034262 | 90 | 90x8.2 | 80 | 200 | 8.2 | 1,1 | 3,5 |
| 1034234 | 110 | 110x10.0 | 100 | 200 | 10.0 | 1,2 | 5,1 |

Uponor Ecoflex Supra Standard valge

Uponor Supra Standard: eelisoleeritud survetoru koos konstantse takistusega küttegaabliga.

Kasutatakse vee magistraalide või survekanalisatsiooni süsteemides suure külmumisriskiga kohtades.

Materjalid: voolutoru PE survetoru; soojusisolatsioon - PE-X vaht; kaitsekoor HDPE; PE hülss anduri paigaldamiseks.

Maksimaalne töötemperatuur 20 °C. Maksimaalne töö rõhk 12,5 bar (25-63 mm) ja 16 bar (75-110 mm).

Elektritoide 150 kuni 700 m ühest toitepunktist.

| Nimetus | pakend |
|--|--------|
| Uponor Ecoflex Supra Standard valge 25x2,3/68 | 300 m |
| Uponor Ecoflex Supra Standard valge 32x2,9/68 | 300 m |
| Uponor Ecoflex Supra Standard valge 40x3,7/90 | 300 m |
| Uponor Ecoflex Supra Standard valge 40x3,7/140 | 300 m |
| Uponor Ecoflex Supra Standard valge 50x4,6/90 | 300 m |
| Uponor Ecoflex Supra Standard valge 50x4,6/140 | 200 m |
| Uponor Ecoflex Supra Standard valge 63x5,8/140 | 200 m |
| Uponor Ecoflex Supra Standard valge 75x6,8/175 | 100 m |
| Uponor Ecoflex Supra Standard valge 90x8,2/200 | 100 m |
| Uponor Ecoflex Supra Standard valge 110x10,0/200 | 100 m |

Uponor eelisoleeritud torusüsteemi tarvikud



| Art. nr. | d mm | d2 mm | kaal kg |
|----------------|---------|----------|------------|
| 1048697 | 25-32 | 68 | 1 |
| 1048698 | 40-50 | 90 | 1,077 |
| 1048699 | 40-63 | 140 | 1,53 |
| 1048700 | 75 | 175 | 1,638 |
| 1048702 | 90-110 | 200 | 1,924 |

Uponor Ecoflex Supra PLUS üh.- ja lõpu- kompl.

Komplekti kuuluvad komponendid soojendus- ja toitekaabli ühendamiseks, juhtseadme ja anduri ühendamiseks ning soojenduskaabli lõpuühenduste tegemiseks ja toru otsakat-
ted. Liitmikud voolutoru ühendamiseks komplekti ei kuulu.

| Nimetus | pakend | |
|--|--------|----|
| Uponor Ecoflex Supra PLUS üh.- ja lõpukompl. 25+32/68 | 1 | tk |
| Uponor Ecoflex Supra PLUS üh.- ja lõpukompl. 40+50/90 | 1 | tk |
| Uponor Ecoflex Supra PLUS üh.- ja lõpukompl. 40+50+63/140 | 1 | tk |
| Uponor Ecoflex Supra PLUS üh.- ja lõpukompl. 75/175 | 1 | tk |
| Uponor Ecoflex Supra PLUS üh.- ja lõpukompl. 90+110/200 | 1 | tk |



| Art. nr. | d mm | d2 mm | kaal kg |
|----------------|---------|----------|------------|
| 1034227 | 25-32 | 68 | 0,23 |
| 1034228 | 40-50 | 90 | 1,192 |
| 1034268 | 40-63 | 140 | 1,5 |
| 1034269 | 75-90 | 175 | 2 |
| 1034229 | 90-110 | 200 | 2,478 |

Uponor Ecoflex Supra PLUS jätkukomplekt

Komplekti kuuluvad soojenduskaabli jätkamiseks vajalikud komponendid, kaks kuumahenevat tihendit ja PE hülss. Voolutoru jätkamiseks vajalikud liitmikud ei kuulu komplekti.

| Nimetus | pakend | |
|---|--------|----|
| Uponor Ecoflex Supra PLUS jätkukomplekt 25+32/68 | 1 | tk |
| Uponor Ecoflex Supra PLUS jätkukomplekt 40+50/90 | 1 | tk |
| Uponor Ecoflex Supra PLUS jätkukomplekt 40+50+63/140 | 1 | tk |
| Uponor Ecoflex Supra PLUS jätkukomplekt 75+90/175 | 1 | tk |
| Uponor Ecoflex Supra PLUS jätkukomplekt 90+110/200 | 1 | tk |



Uponor Ecoflex Supra PLUS harukompl

Ecoflex Supra Plus torude kolmiku tihendamiseks. Komplektis isolatsioonikoorikud, roostevabast terasest kruvid, tihendusmastiks, elektritarvikud Supra Plus kaabli ühendusteks. KIWA süsteemi sertifikaat vast. juhendile BRL 5609. Liikluskoormuse taluvus 60 t vast. ATV DVWK-A127.

| Art. nr. | d mm | d1 mm | d2 mm | l mm | b mm | kaal kg | Nimetus | pakend |
|----------------|---------|----------|----------|---------|---------|------------|--|--------|
| 1061641 | 140 | 90 | 68 | 940 | 666 | 9,88 | Uponor Ecoflex Supra PLUS harukompl 140/90/68 | 1 tk |
| 1061642 | 200 | 175 | 140 | 1125 | 788 | 13,63 | Uponor Ecoflex Supra PLUS harukompl 200/175/140 | 1 tk |



Uponor Ecoflex Supra Standard ühenduskomplekt

Komplekti kuuluvad komponendid sojenduskaabli toite- ja lõpuühenduste tegemiseks, regulaator 600S, andur, kuumahelev kattetihend ning kummist otsakatted. Liitmikud voolutoru ühendamiseks komplekti ei kuulu.

| Art. nr. | d mm | d2 mm | kaal kg | Nimetus | pakend |
|----------------|---------|----------|------------|---|--------|
| 1034235 | 25-32 | 68 | 0,5 | Uponor Ecoflex Supra Standard ühenduskomplekt 25+32/68 | 1 tk |
| 1034272 | 40-50 | 90 | 2,11 | Uponor Ecoflex Supra Standard ühenduskomplekt 40+50/90 | 1 tk |
| 1034273 | 40-63 | 140 | 1 | Uponor Ecoflex Supra Standard ühenduskomplekt 40+50+63/140 | 1 tk |
| 1034274 | 75 | 175 | 1 | Uponor Ecoflex Supra Standard ühenduskomplekt 75+90/175 | 1 tk |
| 1034236 | 90-110 | 200 | 1,5 | Uponor Ecoflex Supra Standard ühenduskomplekt 90+110/200 | 1 tk |



Uponor Ecoflex Supra Standard jätkukomplekt

Komplekti kuuluvad komponendid kaabli ühenduste tegemiseks, PE hülss ja kuumahenevad kattetihendid. Liitmikud voolutoru ühendamiseks komplekti ei kuulu.

| Art. nr. | d mm | d2 mm | kaal kg |
|----------------|---------|----------|------------|
| 1034242 | 25-32 | 68 | 0,23 |
| 1034243 | 40-50 | 90 | 1,192 |
| 1034282 | 40-63 | 140 | 1,5 |
| 1034283 | 75-90 | 175 | 2 |
| 1034244 | 110 | 200 | 2,5 |

| Nimetus | pakend | |
|--|--------|----|
| Uponor Ecoflex Supra Standard jätkukomplekt 25+32/68 | 1 | tk |
| Uponor Ecoflex Supra Standard jätkukomplekt 40+50/90 | 1 | tk |
| Uponor Ecoflex Supra Standard jätkukomplekt 40+50+63/140 | 1 | tk |
| Uponor Ecoflex Supra Standard jätkukomplekt 75+90/175 | 1 | tk |
| Uponor Ecoflex Supra Standard jätkukomplekt 90+110/200 | 1 | tk |



Uponor Ecoflex Supra Standard harukomplekt

Ecoflex Supra Standard torude kolmiku tihendamiseks. Komplektis isolatsioonikoorikud, roostevabast terasest kruvid, tihendusmastiks, elektritarvikud Supra Standards kaabli ühendusteks. KIWA süsteemi sertifikaat vast. juhendile BRL 5609. Liikluskoormuse taluvus 60 t vast. ATV DVWK-A127.

| Art. nr. | d mm | d1 mm | d2 mm | l mm | b mm | kaal kg |
|----------------|---------|----------|----------|---------|---------|------------|
| 1061643 | 140 | 90 | 68 | 940 | 666 | 9,88 |
| 1061644 | 200 | 175 | 140 | 1125 | 788 | 13,63 |

| Nimetus | pakend | |
|---|--------|----|
| Uponor Ecoflex Supra Standard harukompl 140/90/68 | 1 | tk |
| Uponor Ecoflex Supra Standard harukompl 200/175/140 | 1 | tk |

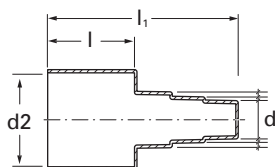

Uponor Ecoflex kummist otsakate Single

Isolatsiooni ja toru otsa kaitseks ja tihendamiseks. Komplektis kummist otsakate, roostevabast terasest pingutusvöö ja tihend.

| Art. nr. | d mm | d2 mm | no. tk | l mm | l1 mm | kaal kg |
|----------------|---------|----------|-----------|---------|----------|------------|
| 1018316 | 25-40 | 68 | 1 | 80 | 174 | 0,27 |
| 1018315 | 25-32 | 140 | 1 | 90 | 184 | 0,51 |
| 1036248 | 40-50 | 90 | 1 | 90 | | 0,69 |
| 1018314 | 40-63 | 140 | 1 | 90 | 184 | 0,51 |
| 1018312 | 63-75 | 175 | 1 | 90 | 184 | 0,65 |
| 1018310 | 75-110 | 200 | 1 | 90 | 184 | 0,73 |

| Nimetus | pakend |
|--|--------|
| Uponor Ecoflex kummist otsakate Single 25+32+40/68 | 1 tk |
| Uponor Ecoflex kummist otsakate Single 25+28+32/140 | 1 tk |
| Uponor Ecoflex kummist otsakate Single 32+40+50/90 | 1 tk |
| Uponor Ecoflex kummist otsakate Single 40+50+63/140 | 1 tk |
| Uponor Ecoflex kummist otsakate Single 63+75/175 | 1 tk |
| Uponor Ecoflex kummist otsakate Single 75+90+110/200 | 1 tk |

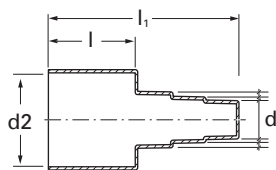

Uponor Ecoflex kummist otsakate Twin

Isolatsiooni ja toru otsa kaitseks ja tihendamiseks. Komplektis kummist otsakate, roostevabast terasest pingutusvöö ja tihend.

| Art. nr. | d mm | d1 mm | d2 mm | no. tk | l mm | l1 mm | kaal kg |
|----------------|---------|----------|----------|-----------|---------|----------|------------|
| 1034305 | 18-28 | | 140 | 2 | | | 0,52 |
| 1034306 | 18-40 | | 175 | 2 | | | 0,63 |
| 1018309 | 25-40 | 25-40 | 175 | 2 | 90 | 184 | 0,67 |
| 1018308 | 25-50 | 25-50 | 175 | 2 | 90 | 184 | 0,64 |
| 1018307 | 40-63 | 40-63 | 200 | 2 | 90 | 184 | 0,72 |

| Nimetus | pakend |
|--|--------|
| Uponor Ecoflex kummist otsakate Twin 18+22+28/140 | 1 tk |
| Uponor Ecoflex kummist otsakate Twin 18+22+28-25+32+40/175 | 1 tk |
| Uponor Ecoflex kummist otsakate Twin 25+32+40/175 | 1 tk |
| Uponor Ecoflex kummist otsakate Twin 25+32+50/175 | 1 tk |
| Uponor Ecoflex kummist otsakate Twin 40+50+63/200 | 1 tk |

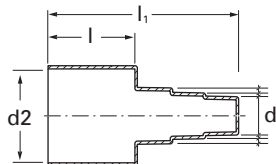

Uponor Ecoflex kummist otsakate Quattro

Isolatsiooni ja toru otsa kaitseks ja tihendamiseks. Komplektis kummist otsakate, roostevabast terasest pingutusvöö ja tihend.

| Art. nr. | d mm | d2 mm | no. tk | l mm | l1 mm | kaal kg |
|----------------|---------|----------|-----------|---------|----------|------------|
| 1018306 | 25-32 | 175 | 4 | 90 | 184 | 0,69 |
| 1034308 | 28-40 | 200 | 4 | 90 | | 0,81 |

| Nimetus | pakend |
|--|--------|
| Uponor Ecoflex kummist otsakate Quattro 25+32/175 | 1 tk |
| Uponor Ecoflex kummist otsakate Quattro 28+32+40/200 | 1 tk |



Uponor Ecoflex isolatsioonikomplekt

Single ja Twin torude jätkukohtade isoleerimiseks ja tihendamiseks. Komplektis isolatsioonikoorik, roostevabast terasest pingutusklambrid, tihendid ja tihendusmastiks. Kasutatakse ainult koos Uponor kummist otsakatetega!

| Art. nr. | no. tk | l mm | kaal kg |
|----------------|-----------|---------|------------|
| 1018275 | 4 | 770 | 1,9 |
| 1018276 | 4 | 770 | 2,5 |
| 1018277 | 5 | 770 | 2,8 |

| Nimetus | pakend |
|---|--------|
| Uponor Ecoflex isolatsioonikomplekt 140 | 1 tk |
| Uponor Ecoflex isolatsioonikomplekt 175 | 1 tk |
| Uponor Ecoflex isolatsioonikomplekt 200 | 1 tk |

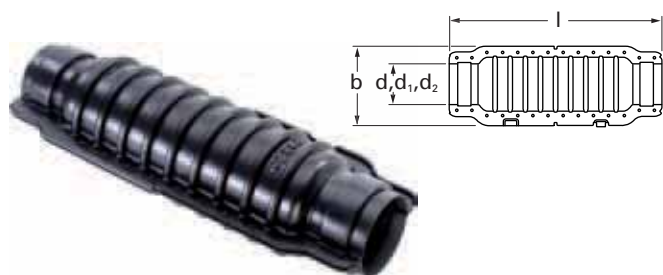

Uponor Ecoflex isol. komplekt

Single ja Twin torude ühenduste isoleerimiseks ja tihendamiseks. Toru kaitsekesta läbimõõdud 140/175/200 mm. Komplektis isolatsiooniümbris, roostevabast terasest kruvid ja tihendusmastiks. KIWA süsteemi sertifikaat vast. juhendile BRL 5609. Liikluskoormus 60 t vast. ATV DVWK-A127.

| Art. nr. | d mm | d1 mm | d2 mm | l mm | b mm | kaal kg | Nimetus | pakend |
|----------------|---------|----------|----------|---------|---------|------------|--|--------|
| 1060984 | 200 | 175 | 140 | 1125 | 426 | 9,66 | Uponor Ecoflex isol kompl 200/175/140 | 1 tk |

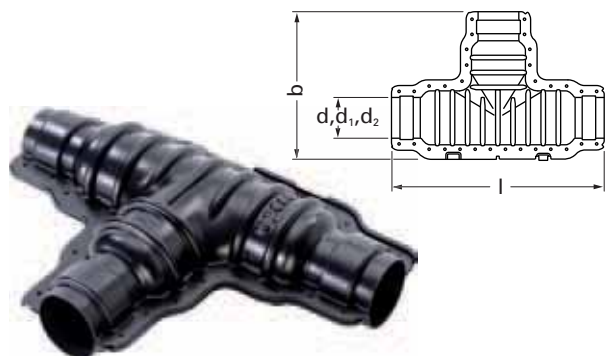

Uponor Ecoflex kolmik

Single ja Twin torude kolmikühenduste isoleerimiseks ja tihendamiseks. Toru kaitsekesta läbimõõdud 140/175/200 mm. Komplektis isolatsiooniümbris, roostevabast terasest kruvid ja tihendusmastiks. KIWA süsteemi sertifikaat vast. juhendile BRL 5609. Liikluskoormus 60 t vast. ATV DVWK-A127.

| Art. nr. | d mm | d1 mm | d2 mm | l mm | b mm | kaal kg | Nimetus | pakend |
|----------------|---------|----------|----------|---------|---------|------------|---|--------|
| 1060986 | 140 | 90 | 68 | 940 | 666 | 9,77 | Uponor Ecoflex kolmiku isol.komplekt 140/90/68 | 1 tk |
| 1060982 | 200 | 175 | 140 | 1125 | 788 | 13,53 | Uponor Ecoflex kolmik 200/175-140 | 1 tk |

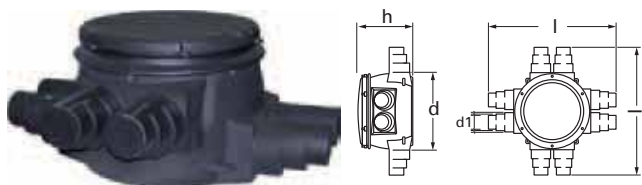

Uponor Ecoflex harukaev

Kasutamiseks toru kaitsekesta läbimõõtudel 140/175/200 mm. Single, Twin ja Quattro torude ühendamiseks. Võimalik paigaldada ka sulgarmatuuri. Isoleeritud kaevud saadaval nii T kui ka X mudelitena.

| Art. nr. | d mm | d1 mm | no. tk | l mm | kaal kg | h mm | Nimetus | pakend |
|----------------|---------|----------|-----------|---------|------------|---------|--|--------|
| 1018326 | 980 | 140-200 | 6 | 1660 | 52 | 685 | Uponor Ecoflex harukaev 6x140/175/200 | 1 tk |
| 1018327 | 980 | 140-200 | 8 | 1660 | 53 | 685 | Uponor Ecoflex harukaev 8x140/175/201 | 1 tk |



Uponor Ecoflex kuumahenev tõmblukuga kattetihend

Toru ja paigalduspogna või kaevu sisendi tihendamiseks.

| Art. nr. | d mm | l mm | kaal kg |
|----------------|-------------|---------|------------|
| 1034312 | 140/175/200 | 220 | 0,473 |

| Nimetus | pakend |
|--|--------|
| Uponor Ecoflex kuumahenev kattetihend 140/175/200 | 1 tk |



Uponor Ecoflex kuumahenev kattetihend

Eelisoleeritud toru ja paigalduspogna ühenduse tihendamiseks.

| Art. nr. | d mm | kaal kg |
|----------------|---------|------------|
| 1034296 | 90 | 0,4 |

| Nimetus | pakend |
|---|--------|
| Uponor Ecoflex kuumahenev kattetihend 90 | 1 tk |

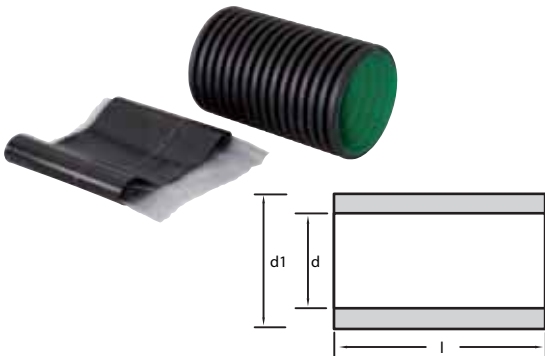

Uponor Ecoflex läbiviigukomplekt

Eelisoleeritud torude seintest läbiviikude tihendamiseks.

Ei sobi survelelele veele.

Komplektis läbiviiguhülss ja kuumahenev kattetihend.

| Art. nr. | d mm | d1 mm | l mm | kaal kg |
|----------------|---------|----------|---------|------------|
| 1018266 | 68 | 90 | 375 | 0,5 |
| 1018267 | 90 | 110 | 375 | 0,85 |
| 1018269 | 140 | 175 | 375 | 1,1 |
| 1018268 | 175+200 | 250 | 375 | 1,7 |

| Nimetus | pakend |
|---|--------|
| Uponor Ecoflex läbiviigukomplekt 68 | 1 tk |
| Uponor Ecoflex läbiviigukomplekt 90 | 1 tk |
| Uponor Ecoflex läbiviigukomplekt 140 | 1 tk |
| Uponor Ecoflex läbiviigukomplekt 175/200 | 1 tk |

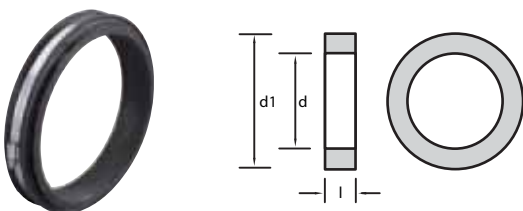

Uponor Ecoflex läbiviigutihend

Efektne viis läbiviikude tihendamiseks betoonkonstruktsioonides. Vältib niiskuse ja gaaside (radoon) sattumise hoonesse.

Komplektis läbiviigutihend ja kinnitusklamber.

| Art. nr. | d mm | kaal kg | w mm | do mm |
|----------------|---------|------------|---------|----------|
| 1034202 | 140 | 0,349 | 40 | 190 |
| 1034203 | 175 | 0,435 | 40 | 225 |
| 1034204 | 200 | 0,616 | 50 | 250 |

| Nimetus | pakend |
|---------------------------------------|--------|
| Uponor Ecoflex läbiviigutihend 140 | 1 tk |
| Uponor Ecoflex läbiviigutihend 175 | 1 tk |
| Uponor Ecoflex läbiviigutihend 200 | 1 tk |



Uponor paigalduspooogen

Kasutatakse hülsina kohtades, kus eelisooleeritud toru siseneb läbi pöranda hoonesse.

| Art. nr. | d mm | xx mm | kaar kg |
|----------------|---------|----------|------------|
| 1030269 | 140-175 | 1 200 | 12 |
| 1030270 | 200 | 1 000 | 17 |

| Nimetus | pakend |
|------------------------------------|--------|
| Uponor paigalduspooogen 175/140 | 1 tk |
| Uponor paigalduspooogen 200 | 1 tk |

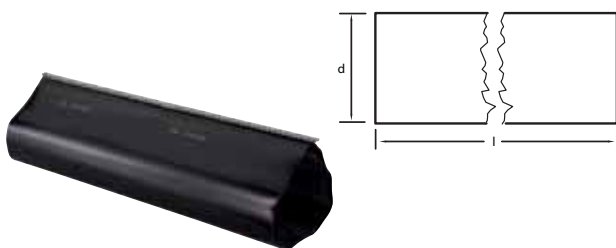

Uponor kaitsekoore paranduskäis

Kaitsekooriku juhusliku vigastuse tihendamiseks. Paranduskäis tuleb avada ja seda on lihtne paigaldada kaitsekoorikule.

| Art. nr. | d mm | d1 mm | d2 mm | l mm | kaar kg |
|----------------|-------------|----------|----------|---------|------------|
| 1036012 | 68 | 139 | 38 | 650 | 1 |
| 1036014 | 140/175/200 | 226 | 98 | 700 | 1,2 |

| Nimetus | pakend |
|---|--------|
| Uponor kaitsekoore paranduskäis 90/68, L=650mm | 1 tk |
| Uponor kaitsekoore paranduskäis 200/175/140, L=700mm | 1 tk |



Uponor Ecoflex hoiatuslint, punane

Maasse kaevatud torude positsioneerimiseks. Rebimiskindel plastlint, millele on trükitud tekst "Uponor" koos identifitseerimise sümbolitega.

| Art. nr. | L mm | b mm | kaar kg |
|----------------|---------|---------|------------|
| 1018385 | 250 | 40 | 2 |

| Nimetus | pakend |
|---|--------|
| Uponor Ecoflex hoiatuslint, punane 40mm x 250m | 1 tk |



Uponor faasija

Uponor MLC ja Pe-Xa torude faasimiseks

| Art. nr. |
|----------------|
| 1060167 |

| Nimetus | pakend |
|-----------------------------|--------|
| Uponor universaalne faasija | 1 tk |

Uponor Wipex liitmikud

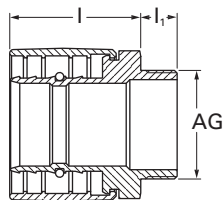

Uponor Wipex liitmik PN6

Pe-Xa voolutoru ühendamiseks. Klambervöö ja liitmik korrosioonikindlast messingist, tsingikaokindel vast. DIN EN ISO 6509. Kinnituspolt roostevaba teras.

Kasutatakse torusüsteemides Thermo Single, Thermo Twin, Quattro ja Supra.

| Art. nr. | d mm | VK " | s mm | p bar | l mm | l1 mm | kaal kg |
|----------------|---------|---------|---------|----------|---------|----------|------------|
| 1018328 | 25 | G 1 | 2.3 | 6 | 26 | 13 | 0,2 |
| 1018329 | 32 | G 1 | 2.9 | 6 | 38 | 13 | 0,3 |
| 1018330 | 40 | G 1 1/4 | 3.7 | 6 | 44 | 14 | 0,5 |
| 1018331 | 50 | G 1 1/4 | 4.6 | 6 | 51 | 14 | 0,7 |
| 1018332 | 63 | G 2 | 5.8 | 6 | 67 | 16 | 1,2 |
| 1018333 | 75 | G 2 | 6.8 | 6 | 71 | 17 | 1,5 |
| 1018334 | 90 | G 3 | 8.2 | 6 | 80 | 17 | 2,4 |
| 1018335 | 110 | G 3 | 10.0 | 6 | 92 | 17 | 3,5 |

| Nimetus | pakend |
|--|--------|
| Uponor Wipex liitmik PN6 25-2,3-1VK | 1 tk |
| Uponor Wipex liitmik PN6 32-2,9-1VK | 1 tk |
| Uponor Wipex liitmik PN6 40-3,7-11/4VK | 1 tk |
| Uponor Wipex liitmik PN6 50-4,6-11/4VK | 1 tk |
| Uponor Wipex liitmik PN6 63-5,8-2VK | 1 tk |
| Uponor Wipex liitmik PN6 75-6,8-2VK | 1 tk |
| Uponor Wipex liitmik PN6 90-8,2-3VK | 1 tk |
| Uponor Wipex liitmik PN6 110-10,0-3VK | 1 tk |

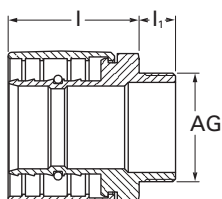

Uponor Wipex liitmik PN10

Pe-Xa voolutoru ühendamiseks. Klambervöö ja liitmik korrosioonikindlast messingist, tsingikaokindel vast. DIN EN ISO 6509. Kinnituspolt roostevaba teras.

Kasutatakse torusüsteemides Aqua Single, Aqua Twin, Quattro ja Supra.

| Art. nr. | d mm | VK " | s mm | p bar | l mm | l1 mm | kaal kg |
|----------------|---------|---------|---------|----------|---------|----------|------------|
| 1027489 | 28 | G 1 | 4.0 | 4 | | | 0,511 |
| 1018338 | 32 | G 1 | 4.4 | 10 | 38 | 13 | 0,3 |
| 1018339 | 40 | G 1 1/4 | 5.5 | 10 | 44 | 14 | 0,5 |
| 1018340 | 50 | G 1 1/4 | 6.9 | 10 | 51 | 14 | 0,7 |
| 1018341 | 63 | G 2 | 8.6 | 10 | 67 | 16 | 1,2 |
| 1018342 | 75 | G 2 | 10.3 | 10 | | | 1,554 |
| 1018343 | 90 | G 3 | 12.3 | 10 | | | 2,6 |
| 1023170 | 110 | G 3 | 15.1 | 10 | | | 3,164 |

| Nimetus | pakend |
|---|--------|
| Uponor Wipex liitmik PN10 28x4,0-G1 | 1 tk |
| Uponor Wipex liitmik PN10 32x4,4-G1 | 1 tk |
| Uponor Wipex liitmik PN10 40x5,5-G1 1/4 | 1 tk |
| Uponor Wipex liitmik PN10 50x6,9-G1 1/4 | 1 tk |
| Uponor Wipex liitmik PN10 63x8,7-G2 | 1 tk |
| Uponor Wipex liitmik PN10 75x10,3-G2 | 1 tk |
| Uponor Wipex liitmik PN10 90x12,3-G3 | 1 tk |
| Uponor Wipex liitmik PN10 110x15,1-G3 | 1 tk |



| Art. nr. | d mm | VK " | s mm |
|----------------|---------|---------|---------|
| 1034012 | 18 | 1 | 2.5 |

Uponor surveliitmik PEX FPL

| Nimetus | pakend |
|--|--------|
| Uponor surveliitmik PEX FPL DR 18x2,5-1"VK | tk |

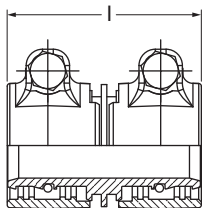

Uponor Wipex jätk PN6

Pe-Xa torude (6 bar) jätkamiseks. Liitmik korrosioonikindel messing, tsingikaokindlus vast. DIN EN ISO 6509. Poldid roostevaba teras.

Torusüsteemidele Thermo Single, Thermo Twin, Thermo Mini, Quattro.

| Art. nr. | d mm | s mm | p bar | l mm | kaal kg |
|----------------|---------|---------|----------|---------|------------|
| 1042972 | 25 | 2.3 | 6 | 53.5 | 0,168 |
| 1042973 | 32 | 2.9 | 6 | 63.5 | 0,358 |
| 1042980 | 40 | 3.7 | 6 | 72 | 0,554 |
| 1042984 | 50 | 4.6 | 6 | 86 | 0,984 |
| 1042981 | 63 | 5.8 | 6 | 106 | 1,575 |
| 1042985 | 75 | 6.8 | 6 | 124 | 2,405 |
| 1042986 | 90 | 8.2 | 6 | 143 | 3,622 |
| 1042987 | 110 | 10 | 6 | 167 | 5,127 |

| Nimetus | pakend |
|-------------------------------------|--------|
| Uponor Wipex jätk PN6 25x2,3-25x2,3 | 1 tk |
| Uponor Wipex jätk PN6 32x2,9-32x2,9 | 1 tk |
| Uponor Wipex jätk PN6 40x3,7-40x3,7 | 1 tk |
| Uponor Wipex jätk PN6 50x4,6-50x4,6 | 1 tk |
| Uponor Wipex jätk PN6 63x5,8-63x5,8 | 1 tk |
| Uponor Wipex jätk PN6 75x6,8-75x6,8 | 1 tk |
| Uponor Wipex jätk PN6 90x8,2-90x8,2 | 1 tk |
| Uponor Wipex jätk PN6 110x10-110x10 | 1 tk |

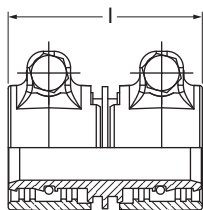

Uponor Wipex jätk PN10

Pe-Xa torude (10 bar) jätkamiseks. Liitmik korrosioonikindel messing, tsingikaokindlus vast. DIN EN ISO 6509. Poldid roostevaba teras.

Torusüsteemidele Aqua Single, Aqua Twin, Quattro.

| Art. nr. | d mm | s mm | l mm | kaal kg |
|----------------|---------|---------|---------|------------|
| 1042974 | 32 | 4.4 | 63.5 | 0,345 |
| 1042979 | 40 | 5.5 | 72.0 | 0,551 |
| 1042983 | 50 | 6.9 | 86.0 | 0,974 |
| 1042982 | 63 | 8.7 | 106.0 | 1,582 |

| Nimetus | pakend |
|--------------------------------------|--------|
| Uponor Wipex jätk PN10 32x4,4-32x4,4 | 1 tk |
| Uponor Wipex jätk PN10 40x5,5-40x5,5 | 1 tk |
| Uponor Wipex jätk PN10 50x6,9-50x6,9 | 1 tk |
| Uponor Wipex jätk PN10 63x8,7-63x8,7 | 1 tk |

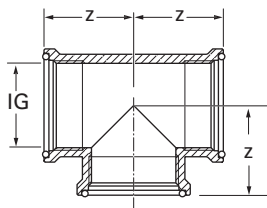

Uponor Wipex kolmik

Tsingikaovaba messing vast. DIN EN ISO 6509. Sisekeerme-ga, komplektis vajalik kogus O-tihendeid.

| Art. nr. | DN mm | SK " | p bar | kaal kg | z mm |
|----------------|----------|---------|----------|------------|---------|
| 1018345 | 25 | G 1 | 6+10 | 0,31 | 35 |
| 1018346 | 32 | G 1 1/4 | 6+10 | 0,48 | 42 |
| 1018347 | 50 | G 2 | 6+10 | 1,01 | 55 |
| 1018348 | 80 | G 3 | 6+10 | 2,64 | 75 |

| Nimetus | pakend |
|--|--------|
| Uponor Wipex kolmik G1-G1-G1 | 1 tk |
| Uponor Wipex kolmik G1 1/4-G1 1/4-G1 1/4 | 1 tk |
| Uponor Wipex kolmik G2-G2-G2 | 1 tk |
| Uponor Wipex kolmik G3-G3-G3 | 1 tk |

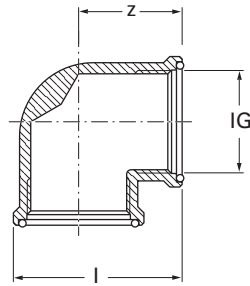

Uponor Wipex põlv

Tsingikaovaba messing vast. DIN EN ISO 6509. Sisekeerme- ga, komplektis vajalik kogus O-tihendeid.

| Art. nr. | DN mm | SK " | p bar | l mm | kaal kg | z mm |
|----------------|----------|---------|----------|---------|------------|---------|
| 1018350 | 25 | G 1 | 6+10 | 58 | 0,27 | 35 |
| 1018351 | 32 | G 1 1/4 | 6+10 | 68 | 0,45 | 42 |
| 1018352 | 50 | G 2 | 6+10 | 91 | 0,94 | 55 |
| 1018353 | 80 | G 3 | 6+10 | 126 | 2,2 | 75 |

| Nimetus | pakend | |
|------------------------------------|--------|----|
| Uponor Wipex põlv G1-G1 | 1 | tk |
| Uponor Wipex põlv G1 1/4-G1 1/4 | 1 | tk |
| Uponor Wipex põlv G2-G2 | 1 | tk |
| Uponor Wipex põlv G3-G3 | 1 | tk |

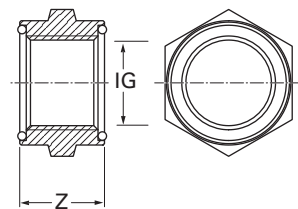

Uponor Wipex muhv

Korrosioonikindel messing, tsingikaokindlus vast. DIN EN ISO 6509. Tollkeere. Komplektis O-tihendid.

| Art. nr. | DN mm | SK " | p bar | kaal kg | z mm |
|----------------|----------|---------|----------|------------|---------|
| 1018355 | 25 | G 1 | 6+10 | 0,18 | 30 |
| 1018356 | 32 | G 1 1/4 | 6+10 | 0,2 | 37 |
| 1018357 | 50 | G 2 | 6+10 | 0,39 | 45 |
| 1018358 | 80 | G 3 | 6+10 | 0,7 | 55 |

| Nimetus | pakend | |
|------------------------------------|--------|----|
| Uponor Wipex muhv G1-G1 | 1 | tk |
| Uponor Wipex muhv G1 1/4-G1 1/4 | 1 | tk |
| Uponor Wipex muhv G2-G2 | 1 | tk |
| Uponor Wipex muhv G3-G3 | 1 | tk |

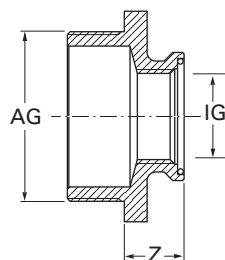

Uponor Wipex siirdmik

Korrosioonikindel messing, tsingikaokindlus vast. DIN EN ISO 6509. Tollkeere (välis-sise). Komplektis O-tihend.

| Art. nr. | VK " | SK " | p bar | kaal kg | z mm |
|----------------|---------|---------|----------|------------|---------|
| 1018368 | 1 1/4 | 1 | 6+10 | 0,22 | 20 |
| 1018371 | 2 | 1 | 6+10 | 0,41 | 21 |
| 1018372 | 2 | 1 1/4 | 6+10 | 0,46 | 25 |
| 1018374 | 3 | 1 | 6+10 | 0,92 | 23 |
| 1018375 | 3 | 1 1/4 | 6+10 | 1,03 | 27 |
| 1018376 | 3 | 2 | 6+10 | 0,99 | 31 |

| Nimetus | pakend | |
|--------------------------------------|--------|----|
| Uponor Wipex siirdmik 1 1/4VK-1SK | 1 | tk |
| Uponor Wipex siirdmik 2VK-1SK | 1 | tk |
| Uponor Wipex siirdmik 2VK-1 1/4SK | 1 | tk |
| Uponor Wipex siirdmik 3VK-1SK | 1 | tk |
| Uponor Wipex siirdmik 3VK-1 1/4SK | 1 | tk |
| Uponor Wipex siirdmik 3VK-2SK | 1 | tk |

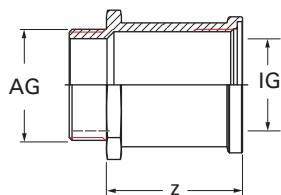

Uponor Wipex ankurdusliitmik

Toruliini otsa fikseerimiseks. Korrosioonikindel messing, tsingikaokindlus vast. DIN EN ISO 6509. Tollkeere (välis-sise). Komplektis O-tihend.

| Art. nr. | DN mm | VK " | SK " | p bar | kaal kg | z mm |
|----------------|----------|---------|---------|----------|------------|---------|
| 1018303 | 32 | G 11/4 | G 11/4 | 6+10 | 0,45 | 68 |
| 1018304 | 50 | G 2 | G 2 | 6+10 | 0,78 | 73 |
| 1018305 | 80 | G 3 | G 3 | 6+10 | 2,15 | 111 |

| Nimetus | pakend | |
|-------------------------------------|--------|----|
| Uponor Wipex ankurdusliitmik G1 1/4 | 1 | tk |
| Uponor Wipex ankurdusliitmik G2 | 1 | tk |
| Uponor Wipex ankurdusliitmik G3 | 1 | tk |



Uponor Wipex nippel

Tsingikaovaba messing. Sisekeermega.

| Art. nr. | d mm | VK " | VK1 " | d1 mm | p bar | kaal kg |
|----------------|---------|---------|----------|----------|----------|------------|
| 1018322 | 25 | 1 | 1 | 25 | 6+10 | 0,126 |
| 1009035 | 32 | 1 1/4 | 1 | 25 | 6+10 | 0,21 |
| 1018323 | 32 | 1 1/4 | 1 1/4 | 32 | 6+10 | 0,226 |
| 1009037 | 50 | 2 | 1 | 25 | 6+10 | 0,421 |
| 1022281 | 50 | 2 | 1 1/4 | 32 | 6+10 | 0,452 |
| 1018324 | 50 | 2 | 2 | 50 | 6+10 | 0,432 |
| 1009040 | 80 | 3 | 1 | 25 | 6+10 | 0,944 |
| 1009041 | 80 | 3 | 1 1/4 | 32 | 6+10 | 0,911 |
| 1009042 | 80 | 3 | 2 | 50 | 6+10 | 0,925 |
| 1018325 | 80 | 3 | 3 | 80 | 6+10 | 0,918 |

| Nimetus | pakend | |
|-------------------------------|--------|----|
| Uponor Wipex nippel G1 | 1 | tk |
| Uponor Wipex nippel G1 1/4xG1 | 1 | tk |
| Uponor Wipex nippel G1 1/4 | 1 | tk |
| Uponor Wipex nippel G2-G1 | 1 | tk |
| Uponor Wipex nippel G2xG1 1/4 | 1 | tk |
| Uponor Wipex nippel G2 | 1 | tk |
| Uponor Wipex nippel G3xG1 | 1 | tk |
| Uponor Wipex nippel G3xG1 1/4 | 1 | tk |
| Uponor Wipex nippel G3xG2 | 1 | tk |
| Uponor Wipex nippel G3 | 1 | tk |



Uponor Wipex MLC press-siirdmik Press PN6

Pe-Xa voolutoru 6 bar ja MLC toru ühendamiseks. Korrosioonikindel messing, tsingikaokindlus vast. DIN EN ISO6509.

| Art. nr. | dxs mm | d1xs1 mm | l mm | kaal kg |
|----------------|-----------|-------------|---------|------------|
| 1060058 | 32x2.9 | 32x3.0 | 66.5 | 0,35 |

| Nimetus | pakend | |
|---|--------|----|
| Uponor Wipex MLC pressliitmik Press PN6 32-32 | 1 | tk |



Uponor Wipex MLC pressliitmik Press PN6

Pe-Xa voolutoru 6 bar ja MLC toru ühendamiseks. Korrosioonikindel messing, tsingikaokindlus vast. DIN EN ISO6509.

| Art. nr. | dxs mm | d1xs1 mm | l mm | kaal kg |
|----------------|-----------|-------------|---------|------------|
| 1060059 | 40x3.7 | 40x4.0 | 79 | 0,5 |
| 1060060 | 50x4.6 | 50x4.5 | 86 | 0,8 |

| Nimetus | pakend | |
|---|--------|----|
| Uponor Wipex MLC pressliitmik Press PN6 40-40 | 1 | tk |
| Uponor Wipex MLC pressliitmik Press PN6 50-50 | 1 | tk |



Uponor SPI Ecoflex Supra PLUS juhtseade 150

Kasutatakse koos Supra Plus torudega kaabli pikkusel kuni 150 m.

| Art. nr. | kaal kg |
|----------------|------------|
| 1048703 | 0,298 |

| Nimetus | pakend | |
|---|--------|----|
| Uponor SPI Ecoflex Supra PLUS juhtseade 150 | 1 | tk |

Uponor GEO VERTIS

Uponor maaküttetorud



Uponor Geo Pipe toru PE-XA UV

Engeli meetodil ristseotud PE toru (Pe-Xa), vast. DIN 16892/16893. Üldkasutatav horisontaalkollektorites, energia-vaiaades või ühendustorudena. Välispind kaetud musta PE kihiga, UV-kindlus 2 aastat, valge markeering. SDR 11. Töötemperatuur -50°C kuni 95°C. Ühendatav Uponor EF elekterkeeviliitmikega, PE 100, PN 16. Vast. DVGW W400-2 pole tagasitõrje liivaga vajalik.

| Art. nr. | d mm | s mm | L m |
|----------------|---------|---------|--------|
| 1058048 | 25 | 2,3 | 100 |
| 1058049 | 25 | 2,3 | 200 |
| 1058056 | 32 | 2,9 | 100 |
| 1058058 | 32 | 2,9 | 200 |

| Nimetus | pakend |
|--|--------|
| Uponor Geo Pipe toru 25x2,3 SDR11 100m | 100 m |
| Uponor Geo Pipe toru 25x2,3 SDR11 200m | 200 m |
| Uponor Geo Pipe toru 32x2,9 SDR11 100m | 100 m |
| Uponor Geo Pipe toru 32x2,9 SDR11 200m | 200 m |

Geo Vertis



Uponor Geo Vertis kollektor U

Üksik U-kontuur paigaldamiseks puurauku. Toru PE100, 40x2,4mm, PN10; keevitatud tagasipöörde põlvaga, otsas kinnitusava raskuste kinnitamiseks.

| Art. nr. | dxs mm | L m |
|----------------|-----------|--------|
| 1060296 | 40x2.4 | 50 |
| 1060298 | 40x2.4 | 70 |
| 1060300 | 40x2.4 | 90 |
| 1060302 | 40x2.4 | 110 |
| 1060304 | 40x2.4 | 130 |
| 1060306 | 40x2.4 | 150 |
| 1060326 | 40x2.4 | 170 |
| 1060309 | 40x2.4 | 190 |
| 1060327 | 40x2.4 | 210 |
| 1060312 | 40x2.4 | 230 |
| 1060314 | 40x2.4 | 250 |
| 1071236 | 40x2.4 | 260 |
| 1071237 | 40x2.4 | 270 |
| 1071238 | 40x2.4 | 280 |
| 1071239 | 40x2.4 | 290 |
| 1071240 | 40x2.4 | 300 |

| Nimetus | pakend |
|---|--------|
| Uponor Geo Vertis kollektor U 40x2,4mm, PE100, PN10, 2x50m | 1 tk |
| Uponor Geo Vertis kollektor U 40x2,4mm, PE100, PN10, 2x70m | 1 tk |
| Uponor Geo Vertis kollektor U 40x2,4mm, PE100, PN10, 2x90m | 1 tk |
| Uponor Geo Vertis kollektor U 40x2,4mm, PE100, PN10, 2x110m | 1 tk |
| Uponor Geo Vertis kollektor U 40x2,4mm, PE100, PN10, 2x130m | 1 tk |
| Uponor Geo Vertis kollektor U 40x2,4mm, PE100, PN10, 2x150m | 1 tk |
| Uponor Geo Vertis kollektor U 40x2,4mm, PE100, PN10, 2x170m | 1 tk |
| Uponor Geo Vertis kollektor U 40x2,4mm, PE100, PN10, 2x190m | 1 tk |
| Uponor Geo Vertis kollektor U 40x2,4mm, PE100, PN10, 2x210m | 1 tk |
| Uponor Geo Vertis kollektor U 40x2,4mm, PE100, PN10, 2x230m | 1 tk |
| Uponor Geo Vertis kollektor U 40x2,4mm, PE100, PN10, 2x250m | 1 tk |
| Uponor Geo Vertis kollektor U 40x2,4mm, PE100, PN10, 2x260m | 1 tk |
| Uponor Geo Vertis kollektor U 40x2,4mm, PE100, PN10, 2x270m | 1 tk |
| Uponor Geo Vertis kollektor U 40x2,4mm, PE100, PN10, 2x280m | 1 tk |
| Uponor Geo Vertis kollektor U 40x2,4mm, PE100, PN10, 2x290m | 1 tk |
| Uponor Geo Vertis kollektor U 40x2,4mm, PE100, PN10, 2x300m | 1 tk |

Uponor kollektor



Uponor Geo kollektor

Kuulkraanid sisendil ja väljundil. Ühendus soojuspumba toruga 63-90 mm PE100. Komplektis peale- ja tagasivoolu-kollektor.

| Art. nr. | Nimetus | pakend | |
|----------------|---|--------|----|
| 1047030 | Uponor Geo kollektor 2x40/63mm, PN10, PE100 | 1 | tk |
| 1047133 | Uponor Geo kollektor 3x40/63mm, PN10, PE100 | 1 | tk |
| 1047134 | Uponor Geo kollektor 4x40/63mm, PN10, PE100 | 1 | tk |
| 1047135 | Uponor Geo kollektor 5x40/63mm, PN10, PE100 | 1 | tk |
| 1047136 | Uponor Geo kollektor 6x40/63mm, PN10, PE100 | 1 | tk |
| 1047137 | Uponor Geo kollektor 7x40/75mm, PN10, PE100 | 1 | tk |
| 1047138 | Uponor Geo kollektor 8x40/75mm, PN10, PE100 | 1 | tk |
| 1047139 | Uponor Geo kollektor 9x40/90mm, PN10, PE100 | 1 | tk |
| 1047140 | Uponor Geo kollektor 10x40/90mm, PN10, PE100 | 1 | tk |



Uponor Geo kollektor

Tagasivoolul vooluhulga regulaatorid, pealevoolul kuulkraanid. Ühendus soojuspumba toruga 63 - 90mm PE100. Komplektis peale-ja tagasivoolukollektor.

| Art. nr. | Nimetus | pakend | |
|----------------|--|--------|----|
| 1047158 | Uponor Geo kollektor 2x40/63mPN10, PE100 vooluh.reg. | 1 | tk |
| 1047141 | Uponor Geo kollektor 3x40/63mPN10, PE100 vooluh.reg. | 1 | tk |
| 1047032 | Uponor Geo kollektor 4x40/63mm, PN10, PE100 vooluh.reg. | 1 | tk |
| 1047142 | Uponor Geo kollektor 5x40/63mPN10, PE100 vooluh.reg. | 1 | tk |
| 1047143 | Uponor Geo kollektor 6x40/63mPN10, PE100 vooluh.reg. | 1 | tk |
| 1047144 | Uponor Geo kollektor 7x40/63mPN10, PE100 vooluh.reg. | 1 | tk |
| 1047145 | Uponor Geo kollektor 8x40/63mPN10, PE100 vooluh.reg. | 1 | tk |
| 1047146 | Uponor Geo kollektor 9x40/63mPN10, PE100 vooluh.reg. | 1 | tk |
| 1047147 | Uponor Geo kollektor 10x40/63mPN10, PE100 vooluh.reg. | 1 | tk |

Uponor süsteemi komponendid



| Art. nr. | L m |
|----------------|--------|
| 1060328 | 0.6 |

Uponor Geo Vertis tagasipöörde põlv U

Vertikaalkontuuri tsentreerimiseks ja kriimustuste vältimiseks puuraugu seinte vastu. Pikkus 0,6m.

| Nimetus | pakend |
|---|--------|
| Uponor Geo Vertis tagasipöörde põlv U 40x2,4 PE100 PN10 | 1 tk |



| Art. nr. | Weight kg |
|----------------|--------------|
| 1002167 | 10,5 |
| 1057710 | 25 |

Uponor Geo Vertis raskus, uputatav

Ümar raskus, riputuspunktid põhjas ja otsas. PE kest, täidetud mineraalidega või malmiga.

| Nimetus | pakend |
|---|--------|
| Uponor Geo Vertis raskus, uputatav 10,5kg | 1 tk |
| Uponor Geo Vertis raskus, uputatav 25kg | 1 tk |



| Art. nr. |
|----------------|
| 1047028 |

Uponor Geo Hortis raskus, raud

Paigaldamiseks veekogusse. Spetsiaalne raskus PE torude fikseerimiseks vee all. Ümarraud, 12,5 kg.

| Nimetus | pakend |
|---------------------------------------|--------|
| Uponor Geo Hortis raskus, raud 12,5kg | 1 tk |



| Art. nr. | d mm |
|----------------|---------|
| 1058490 | 20 |
| 1058491 | 25 |
| 1058492 | 32 |
| 1058493 | 40 |
| 1058494 | 50 |

Uponor Geo Pipe kork

Uponor Pe-Xa SDR11 torudele.

| Nimetus | pakend |
|---------------------------|--------|
| Uponor Geo Pipe kork 20mm | 20 tk |
| Uponor Geo Pipe kork 25mm | 20 tk |
| Uponor Geo Pipe kork 32mm | 15 tk |
| Uponor Geo Pipe kork 40mm | 10 tk |
| Uponor Geo Pipe kork 50mm | 10 tk |

Uponor energiakaev



Uponor Geo Calix energiakaev 32

Koonilise kujuga: 2,4 - 1,4m.

Engeli meetodil ristseotud PE toru SDR 11, vast. DIN 16892/16893. Välispind kaetud musta PE kihiga, UV-kindlus 2 aastat, valge markeering.

Komplektis peale- ja tagasivoolu ühendustorud.

Ühendatakse Uponor EF elekterkevisliitmikuga PE100, PN16. Vastavalt DVGW W 400-2, pole liivaga tagasitäide vajalik.

| Art. nr. | d mm | L m | h m |
|----------------|---------|--------|--------|
| 1058353 | 32 | 150 | 2.0 |
| 1058783 | 32 | 200 | 2.7 |

| Nimetus | pakend | |
|--|--------|----|
| Uponor Geo Calix energiakaev 32 Pe-Xa 32x2,9mm, 150m | 1 | tk |
| Uponor Geo Calix energiakaev XL 32 Pe-Xa 32x2,9mm, 200m | 1 | tk |

Uponor liitmik

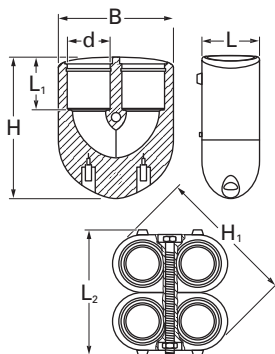

Uponor Geo U-põlv EF

PE100 elekterkevisliitmik Uponor Pe-Xa torule. U-põlv 180°. Kaks kokkukruvitud U-põlve, võimalik kasutada ka üksikuna. Otsas kinnitusavad raskustele. Maks. 40°C

| Art. nr. | d mm |
|----------------|---------|
| 1058345 | 25 |

| Nimetus | 2. pakend | pakend |
|------------------------------|--------------|----------|
| Uponor Geo U-põlv EF 25mm | 92 | 1 kompl. |

Uponor EPG6

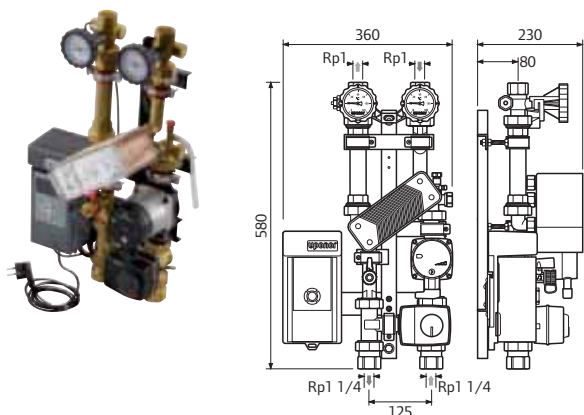

Uponor Fluvia E pumbasõlm EPG-6-A

Maakütte soojusvaheti eraldamiseks ja juhtimiseks vabal jahutusel, komplekteeritud kliimakontrolleriga C-46: 3-tee segamissõlm kvs 7, elektrilise ajamiga. Pumba energiaklass A (Grundfos alpha2L 25-60). Primaarpoole ühendused Rp11/4" (SK), sekundaarpoolel termomeetritega kuulventiilid Rp1 (SK). Pealevoolu temperatuuri andur, välistemperatuuri andur (paigaldatakse välisseinale).

Vajalikud lisatarvikud:

Uponor niiskuse andur H-56 (1047846), Uponor termostaat T-75 (1046114) ja antenn (1000513) või kontrolleri C-56 (1045565, 1045562) koos Uponor niiskuse anduri H-56 (1047846) ja termostaadiga T-75 (1046114).

1-6 kW.

Maks. 90°C, maks. 10 bar.

Art. nr.
1058304

Nimetus
Uponor Fluvia E pumbasõlm
EPG-6-A

pakend
1 tk

Uponor eelisoleeritud toru

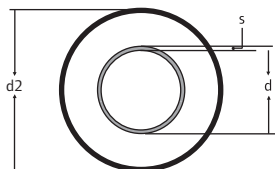

Uponor Ecoflex Thermo Mini

Elastne, eelisoleeritud, isekompenseeruv plasttorusüsteem paigaldamiseks puuraukudesse.

Kütteevee transportimiseks.

Voolutoru:

ristseotud polüetüleen (Pe-Xa). Hapniku läbilaskvus vast. ISO 17455, korrosioonikindel, lühiajaline avariitemperatuur 95°C.

Isolatsioon:

mitmekihiline, vananemiskindel suletud pooridega PE-X vaht, püsivalt elastne.

Kaitsekoor:

gofreeritud polüetüleen (HDPE). Katsetatud staatiline koormustaluvus 60 tonni.

| Art. nr. | xx mm | DN mm | d2 mm | xx m | kaal kg |
|----------------|----------|----------|----------|---------|------------|
| 1018132 | 25x2.3 | 20 | 68 | 0,2 | 0,5 |
| 1018133 | 32x2.9 | 25 | 68 | 0,25 | 0,55 |

| Nimetus | pakend |
|--|--------|
| Uponor Ecoflex Thermo Mini 25x2,3 /68 | 200 m |
| Uponor Ecoflex Thermo Mini 32x2,9 /68 | 150 m |

Uponor kinnistukanalisatsioon

PP-kinnistukanalisatsioon



Art. nr.

1053706

1051106

1051102

1054783

Uponor kanal muhvita toru

Ringjäikus SN4 ja SN8

Nimetus

pakend

Uponor kanal muhvita toru 32 3m SN4 PP
valge

10 tk

Uponor kanal muhvita toru 50 6m SN4 PP

6 tk

Uponor kanal muhvita toru 75 3m SN4 PP

4 tk

Uponor kanal muhvita toru 110 6m SN8 PP

4 tk



Art. nr.

1051122

1051125

1051128

1051131

1051088

1051091

1051095

1051096

1051100

1051087

1051089

1051092

1051097

1053703

1053702

1051090

1051093

1051098

1053704

1053705

Uponor kanal muhvitoru

Ringjäikus SN4 ja SN8

Nimetus

pakend

Uponor kanal muhvitoru 32 0,25m SN4 PP
valge

40 tk

Uponor kanal muhvitoru 32 0,5m SN4 PP
valge

50 tk

Uponor kanal muhvitoru 32 1m SN4 PP valge

10 tk

Uponor kanal muhvitoru 32 2m SN4 PP valge

10 tk

Uponor kanal muhvitoru 50 0,25m SN4 PP

20 tk

Uponor kanal muhvitoru 50 0,5m SN4 PP

20 tk

Uponor kanal muhvitoru 50 1m SN4 PP

6 tk

Uponor kanal muhvitoru 50 2m SN4 PP

6 tk

Uponor kanal muhvitoru 50 3m SN4 PP

6 tk

Uponor kanal muhvitoru 75 0,25m SN4 PP

20 tk

Uponor kanal muhvitoru 75 0,5m SN4 PP

25 tk

Uponor kanal muhvitoru 75 1m SN4 PP

4 tk

Uponor kanal muhvitoru 75 2m SN4 PP

4 tk

Uponor kanal muhvitoru 75 3m SN4 PP

4 tk

Uponor kanal muhvitoru 110 0,25m SN8 PP

10 tk

Uponor kanal muhvitoru 110 0,5m SN8 PP

10 tk

Uponor kanal muhvitoru 110 1m SN8 PP

4 tk

Uponor kanal muhvitoru 110 2m SN8 PP

4 tk

Uponor kanal muhvitoru 110 3m SN8 PP

4 tk

Uponor kanal muhvitoru 110 6m SN8 PP

4 tk

Uponor kanal muhvtoru S20

Ringjäikus SN2

| Art. nr. | Nimetus | |
|----------------|--|----|
| 1048941 | Uponor kanal muhvtoru 50x1,8 0,25m S20 PP | tk |
| 1048942 | Uponor kanal muhvtoru 50x1,8 0,5m S20 PP | tk |
| 1048943 | Uponor kanal muhvtoru 50x1,8 1m S20 PP | tk |
| 1048944 | Uponor kanal muhvtoru 50x1,8 2m S20 PP | tk |
| 1048945 | Uponor kanal muhvtoru 75x1,9 1m S20 PP | tk |
| 1048946 | Uponor kanal muhvtoru 75x1,9 2m S20 PP | tk |
| 1048947 | Uponor kanal muhvtoru 110x2,7 0,25m S20 PP | tk |
| 1048948 | Uponor kanal muhvtoru 110x2,7 0,5m S20 PP | tk |
| 1048949 | Uponor kanal muhvtoru 110x2,7 1m S20 PP | tk |
| 1048950 | Uponor kanal muhvtoru 110x2,7 2m S20 PP | tk |



| Art. nr. | Nimetus | pakend | |
|----------------|--------------------------------------|--------|----|
| 1051154 | Uponor kanal siirdmik 40-32 valge | 75 | tk |
| 1051156 | Uponor kanal siirdmik 50-32 valge | 50 | tk |
| 1051160 | Uponor kanal siirdmik 50-40 valge | 50 | tk |
| 1051158 | Uponor kanal siirdmik 75-32 valge | 25 | tk |
| 1051155 | Uponor kanal siirdmik 40-32 | 75 | tk |
| 1051157 | Uponor kanal siirdmik 50-32 | 50 | tk |
| 1051161 | Uponor kanal siirdmik 50-40 | 50 | tk |
| 1051159 | Uponor kanal siirdmik 75-32 | 25 | tk |
| 1051162 | Uponor kanal siirdmik 75-40 | 25 | tk |
| 1051163 | Uponor kanal siirdmik 75-50 | 15 | tk |
| 1051164 | Uponor kanal siirdmik 110-50 | 15 | tk |
| 1053716 | Uponor kanal siirdmik 110-75 | 15 | tk |
| 1051352 | Uponor kanal PVC siirdmik 110-90 PVC | 15 | tk |
| 1050078 | Uponor kanal PP siirdmik 160-110 FT | 24 | tk |



| Art. nr. | Nimetus | pakend | |
|----------------|----------------------------------|--------|----|
| 1051140 | Uponor kanal kaksikmuhv 32 valge | 80 | tk |
| 1051141 | Uponor kanal kaksikmuhv 50 | 30 | tk |
| 1053712 | Uponor kanal kaksikmuhv 75 | 25 | tk |
| 1053714 | Uponor kanal kaksikmuhv 110 | 25 | tk |

Uponor kanal kaksikmuhv



| Art. nr. | Nimetus | pakend | |
|----------------|--------------------------------|--------|----|
| 1051145 | Uponor kanal liugmuhv 32 valge | 80 | tk |
| 1051147 | Uponor kanal liugmuhv 50 | 30 | tk |
| 1053715 | Uponor kanal liugmuhv 75 | 25 | tk |
| 1051148 | Uponor kanal liugmuhv 110 | 25 | tk |

Uponor kanal liugmuhv



| Art. nr. |
|----------------|
| 1051192 |
| 1051194 |
| 1051195 |
| 1051196 |

Uponor kanal muhvpõlv 15

| Nimetus | pakend |
|-----------------------------------|--------|
| Uponor kanal muhvpõlv 32x15 valge | 80 tk |
| Uponor kanal muhvpõlv 50x15 | 30 tk |
| Uponor kanal muhvpõlv 75x15 | 25 tk |
| Uponor kanal muhvpõlv 110x15 | 20 tk |



| Art. nr. |
|----------------|
| 1051197 |
| 1051198 |
| 1051199 |
| 1051200 |

Uponor kanal muhvpõlv 30

| Nimetus | pakend |
|-----------------------------------|--------|
| Uponor kanal muhvpõlv 32x30 valge | 80 tk |
| Uponor kanal muhvpõlv 50x30 | 25 tk |
| Uponor kanal muhvpõlv 75x30 | 20 tk |
| Uponor kanal muhvpõlv 110x30 | 20 tk |



| Art. nr. |
|----------------|
| 1053723 |
| 1051202 |
| 1053724 |
| 1053725 |

Uponor kanal muhvpõlv 45

| Nimetus | pakend |
|-----------------------------------|--------|
| Uponor kanal muhvpõlv 32x45 valge | 75 tk |
| Uponor kanal muhvpõlv 50x45 | 20 tk |
| Uponor kanal muhvpõlv 75x45 | 20 tk |
| Uponor kanal muhvpõlv 110x45 | 18 tk |



| Art. nr. |
|----------------|
| 1051203 |

Uponor kanal muhvpõlv 88

| Nimetus | pakend |
|-------------------------------------|--------|
| Uponor kanal muhvpõlv 32x88,5 valge | 50 tk |



| Art. nr. |
|----------------|
| 1051205 |
| 1053726 |
| 1053727 |

Uponor kanal muhvpõlv 88,5 lauge

| Nimetus | pakend |
|--------------------------------------|--------|
| Uponor kanal muhvpõlv 50x88,5 lauge | 20 tk |
| Uponor kanal muhvpõlv 75x88,5 lauge | 25 tk |
| Uponor kanal muhvpõlv 110x88,5 lauge | 15 tk |



Uponor kanal põlv 15

| Art. nr. |
|----------------|
| 1051169 |
| 1051171 |
| 1053717 |
| 1053718 |

| Nimetus | pakend |
|-------------------------------|--------|
| Uponor kanal põlv 32x15 valge | 80 tk |
| Uponor kanal põlv 50x15 | 30 tk |
| Uponor kanal põlv 75x15 | 25 tk |
| Uponor kanal põlv 110x15 | 20 tk |



Uponor kanal põlv 30

| Art. nr. |
|----------------|
| 1051174 |
| 1051176 |
| 1051177 |
| 1053719 |

| Nimetus | pakend |
|-------------------------------|--------|
| Uponor kanal põlv 32x30 valge | 80 tk |
| Uponor kanal põlv 50x30 | 25 tk |
| Uponor kanal põlv 75x30 | 20 tk |
| Uponor kanal põlv 110x30 | 20 tk |



Uponor kanal põlv 45

| Art. nr. |
|----------------|
| 1051181 |
| 1051183 |
| 1053720 |
| 1053721 |

| Nimetus | pakend |
|-------------------------------|--------|
| Uponor kanal põlv 32x45 valge | 75 tk |
| Uponor kanal põlv 50x45 | 20 tk |
| Uponor kanal põlv 75x45 | 20 tk |
| Uponor kanal põlv 110x45 | 18 tk |



Uponor kanal põlv 88,5

| Art. nr. |
|----------------|
| 1051186 |
| 1051188 |
| 1051189 |
| 1051190 |

| Nimetus | pakend |
|---------------------------------|--------|
| Uponor kanal põlv 32x88,5 valge | 50 tk |
| Uponor kanal põlv 50x88,5 | 20 tk |
| Uponor kanal põlv 75x88,5 | 20 tk |
| Uponor kanal põlv 110x88,5 | 10 tk |



Uponor kanal põlv 88,5 lauge

| Art. nr. |
|----------------|
| 1053722 |
| 1051191 |

| Nimetus | pakend |
|----------------------------------|--------|
| Uponor kanal põlv 75x88,5 lauge | 25 tk |
| Uponor kanal põlv 110x88,5 lauge | 15 tk |



| Art. nr. | Nimetus | pakend |
|----------------|--|--------|
| 1051227 | Uponor kanal muhvkolmik 32/32x45 valge | 35 tk |
| 1051229 | Uponor kanal muhvkolmik 50/50x45 | 10 tk |
| 1051230 | Uponor kanal muhvkolmik 75/50x45 | 15 tk |
| 1051232 | Uponor kanal muhvkolmik 75/75x45 | 20 tk |
| 1051231 | Uponor kanal muhvkolmik 110/50x45 | 15 tk |
| 1051233 | Uponor kanal muhvkolmik 110/75x45 | 15 tk |
| 1051235 | Uponor kanal muhvkolmik 110/110x45 | 10 tk |

Uponor kanal muhvkolmik 45



| Art. nr. | Nimetus | pakend |
|----------------|--|--------|
| 1051236 | Uponor kanal muhvkolmik 32/32x88,5 valge | 40 tk |
| 1051238 | Uponor kanal muhvkolmik 50/50x88,5 | 15 tk |
| 1051239 | Uponor kanal muhvkolmik 75/50x88,5 | 15 tk |
| 1051240 | Uponor kanal muhvkolmik 110/50x88,5 | 15 tk |

Uponor kanal muhvkolmik 88,5



| Art. nr. | Nimetus | pakend |
|----------------|--|--------|
| 1051241 | Uponor kanal muhvkolmik 75/75x88,5 lauge | 10 tk |
| 1051242 | Uponor kanal muhvkolmik 110/75x88,5 | 15 tk |
| 1051243 | Uponor kanal muhvkolmik 110/110x88,5 | 10 tk |

Uponor kanal muhvkolmik 88,5 lauge



| Art. nr. | Nimetus | pakend |
|----------------|------------------------------------|--------|
| 1051206 | Uponor kanal kolmik 32/32x45 valge | 35 tk |
| 1051211 | Uponor kanal kolmik 50/50x45 | 10 tk |
| 1051212 | Uponor kanal kolmik 75/50x45 | 15 tk |
| 1053728 | Uponor kanal kolmik 75/75x45 | 20 tk |
| 1051213 | Uponor kanal kolmik 110/50x45 | 15 tk |
| 1053729 | Uponor kanal kolmik 110/75x45 | 15 tk |
| 1053730 | Uponor kanal kolmik 110/110x45 | 10 tk |

Uponor kanal kolmik 45



| Art. nr. |
|----------------|
| 1051214 |
| 1051219 |
| 1051220 |
| 1053731 |
| 1051221 |
| 1051222 |
| 1051226 |

Uponor kanal kolmik 88,5

| Nimetus | pakend |
|--------------------------------------|--------|
| Uponor kanal kolmik 32/32x88,5 valge | 40 tk |
| Uponor kanal kolmik 50/50x88,5 | 15 tk |
| Uponor kanal kolmik 75/50x88,5 | 15 tk |
| Uponor kanal kolmik 75/75x88,5 | 10 tk |
| Uponor kanal kolmik 110/50x88,5 | 15 tk |
| Uponor kanal kolmik 110/75x88,5 | 15 tk |
| Uponor kanal kolmik 110/110x88,5 | 15 tk |



| Art. nr. |
|----------------|
| 1051224 |
| 1051225 |
| 1003581 |

Uponor kanal kolmik 88,5 lauge

| Nimetus | pakend |
|--|--------|
| Uponor kanal kolmik 75/75x88,5 lauge | 10 tk |
| Uponor kanal kolmik 110/75x88,5 lauge | 15 tk |
| Uponor kanal kolmik 110/110x88,5 lauge | 10 tk |



| Art. nr. |
|----------------|
| 1051244 |

Uponor kanal muhvrist

| Nimetus | pakend |
|------------------------------------|--------|
| Uponor kanal muhvrist 110/110x88,5 | 5 tk |



| Art. nr. |
|----------------|
| 1051254 |
| 1053737 |

Uponor kanal muhvpuhastustükk. Keermeskaanega

| Nimetus | pakend |
|-----------------------------------|--------|
| Uponor kanal muhvpuhastustükk 75 | 15 tk |
| Uponor kanal muhvpuhastustükk 110 | 10 tk |



| Art. nr. |
|----------------|
| 1053738 |
| 1051255 |

Uponor kanal puhastuskork

| Nimetus | pakend |
|-------------------------------|--------|
| Uponor kanal puhastuskork 75 | 20 tk |
| Uponor kanal puhastuskork 110 | 15 tk |



| Art. nr. |
|----------------|
| 1051248 |
| 1051250 |
| 1051251 |
| 1053736 |

Uponor kanal kork

| Nimetus | pakend |
|----------------------------|--------|
| Uponor kanal kork 32 valge | 200 tk |
| Uponor kanal kork 50 | 70 tk |
| Uponor kanal kork 75 | 30 tk |
| Uponor kanal kork 110 | 10 tk |



| Art. nr. |
|----------------|
| 1051257 |
| 1051258 |

Uponor kanal kompensatsioonimuhv

| Nimetus | pakend |
|--------------------------------------|--------|
| Uponor kanal kompensatsioonimuhv 75 | 15 tk |
| Uponor kanal kompensatsioonimuhv 110 | 10 tk |



| Art. nr. |
|----------------|
| 1051259 |
| 1051260 |

Uponor kanal üleminek malm/plast

| Nimetus | pakend |
|------------------------------------|--------|
| Uponor kanal üleminek 75/70 malm | 35 tk |
| Uponor kanal üleminek 110/100 malm | 15 tk |



| Art. nr. |
|----------------|
| 1051261 |
| 1051262 |

Uponor kanal üleminek malm/plast kuumkahanev

| Nimetus | pakend |
|--|--------|
| Uponor kanal üleminek 70/75 malm kuumkahanev | 32 tk |
| Uponor kanal üleminek 110/100 malm kuumkahanev | 18 tk |



| Art. nr. |
|----------------|
| 1051364 |
| 1051368 |
| 1051370 |
| 1051371 |

Uponor kanal toruklamber

| Nimetus | pakend |
|-------------------------------|--------|
| Uponor kanal klamber 32 valge | 20 tk |
| Uponor kanal klamber 50 | 10 tk |
| Uponor kanal klamber 75 | 10 tk |
| Uponor kanal klamber 110 | 5 tk |



| Art. nr. |
|----------------|
| 1051269 |

Uponor kanal WC-siirdmik

| Nimetus | pakend |
|-----------------------------------|--------|
| Uponor kanal wc siirdmik 110 pikk | 15 tk |



| Art. nr. |
|----------------|
| 1054801 |

Uponor kanal wc muhvkolmik

| Nimetus | pakend |
|---------------------------------------|--------|
| Uponor kanal wc muhvpõlv 110/110x88,5 | 10 tk |



| Art. nr. |
|----------------|
| 1051268 |

Uponor kanal WC otseühendus,lühike

Lütmik paigaldatakse põranda tasapinnalisse muhvi

| Nimetus | pakend |
|-------------------------------------|--------|
| Uponor kanal wc siirdmik 110 lühike | 25 tk |



Art. nr.
1051266

Uponor kanal WC-põlv

| Nimetus | pakend |
|--|--------|
| Uponor kanal wc muhvpõlv 110x88,5 lühike | 15 tk |



Art. nr.
1051373

Uponor kanal tuulutusotsik/jäätumiskaitse

Kanaliseerimise tuulutusotsikul külmutuskaitse. Sobib kasutamiseks de 110 torustikul kui ka DN100 malmtorustikul.

| Nimetus | pakend |
|---|--------|
| Uponor kanal tuulutusmuhvtoru otsik 110 PVC | 35 tk |

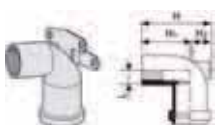

Art. nr.
1051425

Uponor kanal nurkliitmik

| Nimetus | pakend |
|-------------------------------------|--------|
| Uponor kanal nurkühendus 32-r3/4 VK | 20 tk |



Art. nr.
1051294
1051295
1051296
1051297

Uponor kanal tuletõkkemansett

Kanaliseerimise toru tuletõkkemansett, mis peatab tule leviku mööda plasttoru.

| Nimetus | pakend |
|------------------------------------|--------|
| Uponor kanal tuletõkke mansett 55 | 5 tk |
| Uponor kanal tuletõkke mansett 82 | 5 tk |
| Uponor kanal tuletõkke mansett 110 | 10 tk |
| Uponor kanal tuletõkke mansett 160 | 5 tk |



Art. nr.
1053740
1053742
1053743
1053672

Uponor kanal tihend

Siledaseinalise toru tihend

| Nimetus | pakend |
|-------------------------------|--------|
| Uponor kanal tihend 32 | 1 tk |
| Uponor kanal tihend 50 | 1 tk |
| Uponor kanal tihend 75 | 1 tk |
| Uponor kanal PP tihend 110 FT | 1 tk |



Art. nr.
1051288
1051283

Uponor kanal õlikindel tihend

Siledaseinalise toru tihend (märgistatud kollase täpiga)

| Nimetus | pakend |
|-----------------------------------|--------|
| Uponor kanal tihend 75 õlikindel | 1 tk |
| Uponor kanal tihend 110 õlikindel | 1 tk |



| Art. nr. |
|----------------|
| 1057724 |
| 1057725 |
| 1057726 |

Uponor kanal siirdmik lühike torusse

| Nimetus | pakend |
|---|--------|
| Uponor kanal siirdmik 75/50 vert torusse | 34 tk |
| Uponor kanal siirdmik 110/50 vert torusse | 15 tk |
| ponor kanal siirdmik 110/75 vert torusse | 15 tk |



| Art. nr. |
|----------------|
| 1051277 |
| 1051279 |

Uponor kanal siirdmik lühike muhvi

| Nimetus | pakend |
|---|--------|
| Uponor kanal siirdmik 110-50 vert.muhvi | 20 tk |
| Uponor kanal siirdmik 110-75 vert.muhvi | 20 tk |



| Art. nr. |
|----------------|
| 1051149 |
| 1057727 |
| 1057728 |

Uponor kanal remontmuhv torusse

| Nimetus | pakend |
|-----------------------------|--------|
| Uponor kanal remontmuhv 50 | 40 tk |
| Uponor kanal remontmuhv 75 | 30 tk |
| Uponor kanal remontmuhv 110 | 20 tk |



| Art. nr. |
|----------------|
| 1051281 |
| 1051282 |
| 1053739 |

Uponor kanal kork 50 torusse

| Nimetus | pakend |
|-----------------------------------|--------|
| Uponor kanal kork 50 vert.torule | 80 tk |
| Uponor kanal kork 75 vert.torule | 34 tk |
| Uponor kanal kork 110 vert.torule | 10 tk |

PP-kinnistukanalisatsioon (pruun)



| Art. nr. |
|----------------|
| 1050062 |
| 1050060 |
| 1050057 |
| 1050055 |

Uponor kanal põlv

| Nimetus | pakend |
|--------------------------------|--------|
| Uponor kanal PP põlv 110x15 FT | 24 tk |
| Uponor kanal PP põlv 110x30 FT | 35 tk |
| Uponor kanal PP põlv 110x45 FT | 30 tk |
| Uponor kanal PP põlv 110x88 FT | 14 tk |



| Art. nr. |
|----------------|
| 1050084 |
| 1050087 |
| 1050090 |
| 1050092 |

Uponor kanal muhvpõlv

| Nimetus | pakend |
|--|--------|
| Uponor kanal PP muhvpõlv 110x15 FT | 24 tk |
| Uponor kanal PP muhvpõlv 110x30 FT | 32 tk |
| Uponor kanal PP muhvpõlv 110x45 FT | 30 tk |
| Uponor kanal PP muhvpõlv 110x88 lauge FT | 16 tk |



| Art. nr. |
|----------------|
| 1050067 |
| 1050096 |

Uponor kanal kolmik

| Nimetus | pakend |
|--|--------|
| Uponor kanal PP kolmik 110/110x45 FT | 12 tk |
| Uponor kanal PP kolmik 110/110x88 lauge FT | 10 tk |



| Art. nr. |
|----------------|
| 1050097 |
| 1050100 |

Uponor kanal muhvkolmik

| Nimetus | pakend |
|--|--------|
| Uponor kanal PP muhvkolmik 110/110x45 FT | 12 tk |
| Uponor kanal PP muhvkolmik 110/110x88 lauge FT | 14 tk |



| Art. nr. |
|----------------|
| 1050079 |

Uponor kanal kaksikmuhv

| Nimetus | pakend |
|-----------------------------------|--------|
| Uponor kanal PP kaksikmuhv 110 FT | 26 tk |



| Art. nr. |
|----------------|
| 1050074 |

Uponor kanal kork

| Nimetus | pakend |
|--------------------------|--------|
| Uponor kanal PP kork 110 | 24 tk |



| Art. nr. |
|----------------|
| 1050073 |

Uponor kanal liugmuhv

| Nimetus | pakend |
|---------------------------------|--------|
| Uponor kanal PP liugmuhv 110 FT | 26 tk |



| Art. nr. |
|----------------|
| 1054004 |

Uponor kanal üleminek kuumkahanev

| Nimetus | pakend |
|--|--------|
| Uponor kanal PP üleminek 110/100 betoonile kuumkahanev | 18 tk |



| Art. nr. |
|----------------|
| 1054006 |

Uponor kanal üleminek betoonile

| Nimetus | pakend |
|---|--------|
| Uponor kanal PP üleminek 110/100 betoonile FT | 24 tk |



Uponor Ultra Classic kanal muhvtoru

Rõngasjäikus SN 8 (T8)

| Art. nr. | Nimetus | pakend |
|----------------|--|--------|
| 1056768 | Uponor Ultra Classic kanal muhvtoru 110 1m SN8 PP | 50 tk |
| 1056769 | Uponor Ultra Classic kanal muhvtoru 110 2m SN8 PP | 50 tk |
| 1056770 | Uponor Ultra Classic kanal muhvtoru 110 3m SN8 PP | 50 tk |
| 1056771 | Uponor Ultra Classic kanal muhvtoru 110 6m SN8 PP | 50 tk |



Uponor muhvpuhastustükk keermeskaanega

Uponor siledaseinaline toru/betoontoru muhv

| Art. nr. | Nimetus | pakend |
|----------------|---|--------|
| 1050070 | Uponor kanal PP muhvpuhastustükk 110 FT | 10 tk |

Vesilukud

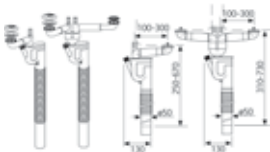

Uponor vesilukk

| Art. nr. | Nimetus | pakend |
|----------------|---------------------|--------|
| 1051339 | Uponor vesilukk 2-a | 10 tk |



Uponor vesilukk AS- 180-a valge

| Art. nr. | Nimetus | pakend |
|----------------|--------------------------------|--------|
| 1051332 | Uponor vesilukk as 180-a valge | 15 tk |
| 1051333 | Uponor vesilukk as 180-b valge | 20 tk |



Uponor pudelvesilukk valge

| Art. nr. | Nimetus | pakend |
|----------------|-------------------------------|--------|
| 1051334 | Uponor pudelvesilukk valge | 8 tk |
| 1051346 | Uponor trapi järelliiterõngas | 20 tk |

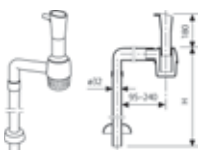

Uponor vesilukk koos pesumasina liidesega

| Art. nr. | Nimetus | pakend |
|----------------|--|--------|
| 1051426 | Uponor vesilukk koos pesumasina liidesega 32mm | 8 tk |

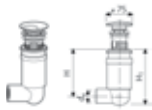

Art. nr.
1051349

Uponor pudelvesilukk kroom

| Nimetus | pakend |
|----------------------------|--------|
| Uponor pudelvesilukk kroom | 4 tk |



Art. nr.
1051422
1051424
1051423

Uponor vesiluku ühendus

| Nimetus | pakend |
|-------------------------------|--------|
| Uponor vesiluku 50/32 ühendus | 30 tk |
| Uponor vesiluku 75/32 ühendus | 30 tk |
| Uponor vesiluku 75/50 ühendus | 30 tk |

Põrandatrapid



Art. nr.
1051375
1053744

Uponor trapp külväljajooks

| Nimetus | pakend |
|---|--------|
| Uponor trapp 50/150 2x32 kül väljajooks | 18 tk |
| Uponor trapp 75/150 2x32 kül väljajooks | 18 tk |



Art. nr.
1060725
1060726

Uponor trapp külväljajooks

Reguleeritavate jalgadega.

| Nimetus | pakend |
|--|--------|
| Uponor trapp 50/150 3x32/40 kül väljajooks | tk |
| Uponor trapp 75/150 3x32/40 kül väljajooks | tk |



Art. nr.
1051377
1051376

Uponor trapp külväljajooks (madal)

| Nimetus | pakend |
|--|--------|
| Uponor trapp 75/150 kül väljajooks (madal) | 24 tk |
| Uponor trapp 50/150 kül väljajooks (madal) | 24 tk |



Art. nr.
1060727

Uponor trapp alt väljajooks

| Nimetus | pakend |
|--|--------|
| Uponor trapp 75/150 3x32/40 alt väljajooks | 15 tk |

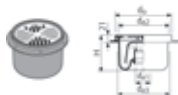

Art. nr.
1051374

Uponor trapp alt väljajooks

| Nimetus | pakend |
|------------------------------------|--------|
| Uponor trapp 50/150 alt väljajooks | 8 tk |



Art. nr.
1053745

Uponor kuivtrapp

| Nimetus | pakend |
|-------------------------|--------|
| Uponor kuivtrapp 32/150 | 10 tk |



Art. nr.
1053746

Uponor trapi tõsterõngas

| Nimetus | pakend |
|------------------------------|--------|
| Uponor trapi tõsterõngas 150 | 26 tk |



Art. nr.
1051419

Uponor trapi tõsterõngas lisäühendustega

| Nimetus | pakend |
|---|--------|
| Uponor trapi tõsterõngas 150+3x32 külj väljajooks | 22 tk |



Art. nr.
1051421

Uponor trapi tõsterõngas madal

| Nimetus | pakend |
|---|--------|
| Uponor trapi tõsterõngas 150 12mm madal | 8 tk |



Art. nr.
1051418

Uponor trapi tõsterõngas valge

| Nimetus | pakend |
|------------------------------------|--------|
| Uponor trapi tõsterõngas 150 valge | 20 tk |



Art. nr.
1051388
1060729

Uponor haisuklapp

| Nimetus | pakend |
|-----------------------------------|--------|
| Uponor haisuklapp | 6 tk |
| Uponor haisuklapp trapile 3x32/40 | 6 tk |



Art. nr.
1051420

Uponor hüdroisolatsioonikrae

| Nimetus | pakend |
|----------------------------------|--------|
| Uponor hüdroisolatsioonikrae 150 | 12 tk |



Art. nr.
1051390

Uponor trapi ruutkaas

| Nimetus | pakend |
|--|--------|
| Uponor trapi ruutkaas 197x197 reguleeritav | 15 tk |

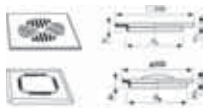

| Art. nr. |
|----------------|
| 1051381 |
| 1051394 |
| 1051415 |
| 1051393 |
| 1051392 |

Uponor trapi ruutkaas 200

| Nimetus | pakend |
|---------------------------------------|--------|
| Uponor trapi ruutkaas 200 valge | 20 tk |
| Uponor ruutkaas 200 beež | 20 tk |
| Uponor ruutkaas 200 hall | 5 tk |
| Uponor ruutkaas 200 roostevaba | 20 tk |
| Uponor ruutkaas 200 roostevaba disain | 15 tk |



| Art. nr. |
|----------------|
| 1051402 |
| 1051401 |
| 1051404 |
| 1051403 |

Uponor ruutkaas 160

| Nimetus | pakend |
|---------------------------------------|--------|
| Uponor ruutkaas 160 valge | 5 tk |
| Uponor ruutkaas 160 beež | 5 tk |
| Uponor ruutkaas 160 hall | 5 tk |
| Uponor ruutkaas 160 roostevaba disain | 5 tk |



| Art. nr. |
|----------------|
| 1051384 |

Uponor trapi ümarkaas roostevaba

| Nimetus | pakend |
|----------------------------------|--------|
| Uponor trapi ümarkaas roostevaba | 20 tk |



| Art. nr. |
|----------------|
| 1051351 |

Uponor WC-mansett

| Nimetus | pakend |
|--------------------------|--------|
| Uponor wc- mansett valge | 25 tk |



| Art. nr. |
|----------------|
| 1060731 |

Uponor alarõhuklapp

| Nimetus | pakend |
|----------------------------------|--------|
| Uponor antivaakumklapp 50-75-110 | 1 tk |



| Art. nr. |
|----------------|
| 1003587 |

Uponor universaalkork

| Nimetus | pakend |
|---------------------------------|--------|
| Uponor universaalkork 50/75/110 | 50 tk |

Uponor – partneriks professionaalile

Uponor on Euroopa ja Põhja-Ameerika elamute ja ärihoonete turul juhtiv vee- ja küttesüsteemide tarnija ning Põhjamaades turuliider infrastruktuuri torustike alal.

Uponori põhivaldkondadeks on hoonete sisekliima ning veesüsteemide lahendused.

Uponor International Sales korraldab äritegevust Balkani riikides, Lääne-, Kesk- ja Ida-Aasias, Aafrikas ning Ladina-Ameerikas.

Uponor. Simply more.

Uponor Eesti OÜ
Osmussaare 8
13811 Tallinn

T 6052070, 6052071
F 6380867
E uponor.estonia@uponor.com
W www.uponor.ee

uponor
simply more